

กรมอุทยานแห่งชาติ สัตว์ป่า และพันธุ์พืช

สำนักอุทยานแห่งชาติ

โครงการอนุรักษ์-สิ่งแวดล้อม
(ระบบพื้นที่)

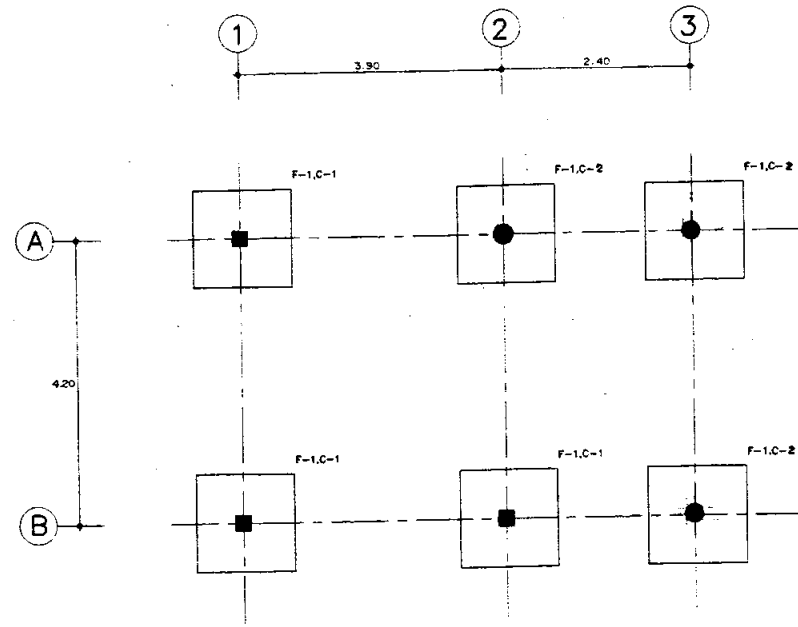



แปลนฐานราก
ขนาดส่วน 1 : 50

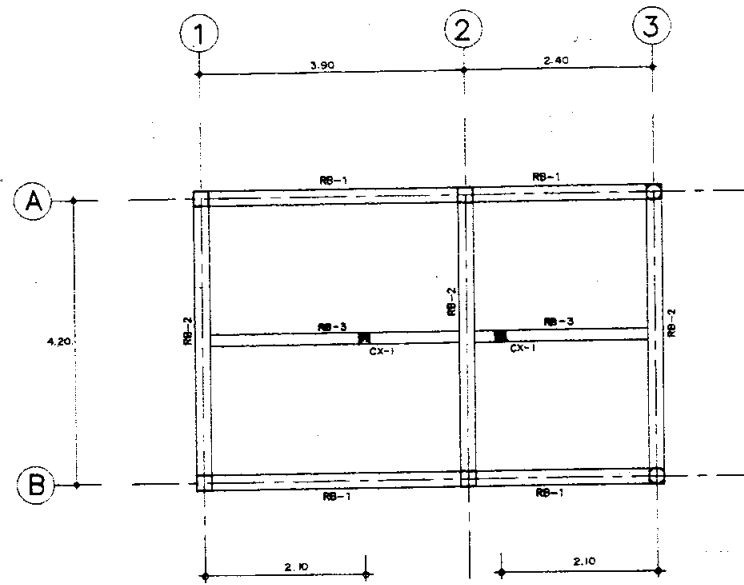

แปลนโครงสร้างระดับอะไหล่
ขนาดส่วน 1 : 50

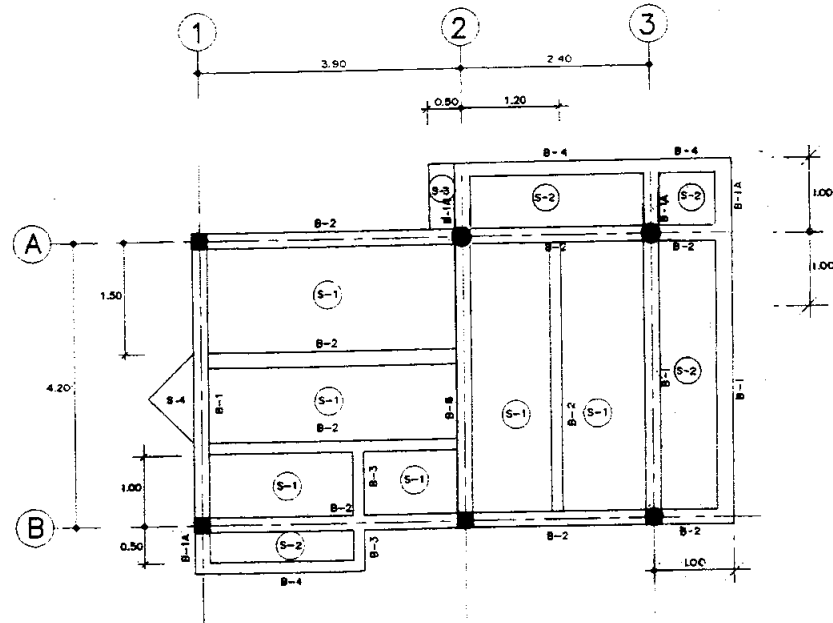

แปลนโครงสร้างชั้นล่าง
ขนาดส่วน 1 : 50

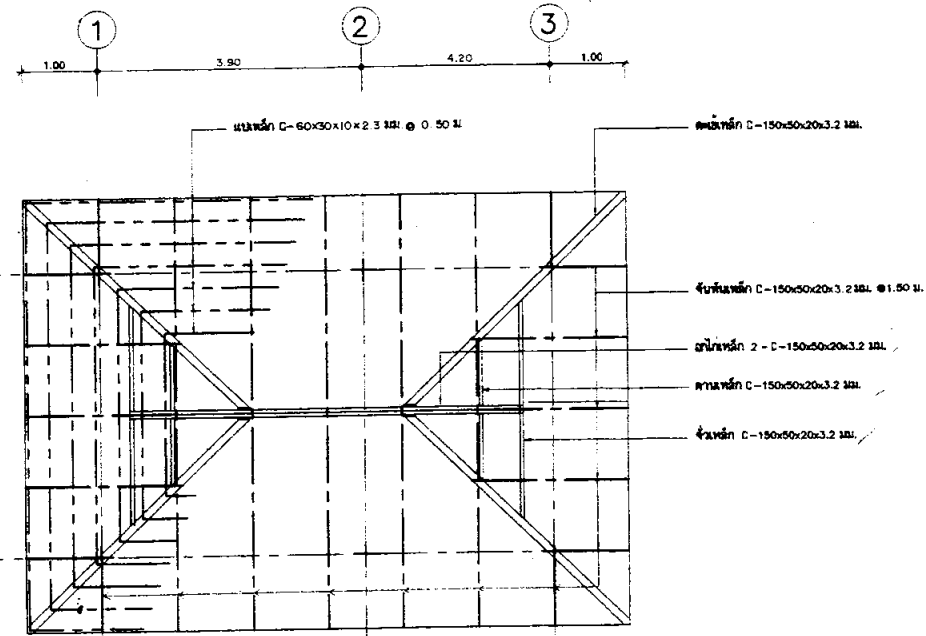

แปลนโครงสร้างหลังคา
ขนาดส่วน 1 : 50

Handwritten signatures and notes in the top right corner.

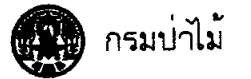

กรมป่าไม้
กระทรวงเกษตรและสหกรณ์

โครงการฟื้นฟู
อนุรักษ์และปรับปรุงแหล่งท่องเที่ยว
ในพื้นที่อุทยานแห่งชาติ

แบบแสดง
อาคารป้องกันน้ำท่วม แบบพักแรม
ผังโครงสร้าง

แบบเลขที่ ST-10-03

SQ บริษัท สควาร์ จำกัด เลขที่ 488
251 หมู่ 10 ตำบลบ้านใหม่ อำเภอเมือง จังหวัดเชียงใหม่

สถาปนิก	วิไล วัฒนพานิชย์	เลขที่ 488
ผู้ควบคุม	วิไล วัฒนพานิชย์	เลขที่ 36837
ช่างเขียน	สุวิมล วัฒนพานิชย์	เลขที่ 36907
วิศวกรโครงสร้าง	วิไล วัฒนพานิชย์	เลขที่ 4052
วิศวกรไฟฟ้า	วิไล วัฒนพานิชย์	เลขที่ 12763
วิศวกรสุขาภิบาล	วิไล วัฒนพานิชย์	เลขที่ 16848
เขียนแบบ	วิไล วัฒนพานิชย์	

ทนายความ

ครุฑ

หัวหน้าโครงการป่าไม้

อนุมัติโดย
อธิบดีกรมป่าไม้

วันที่ 3/1

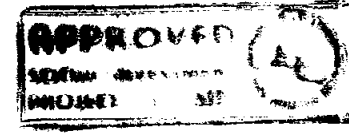

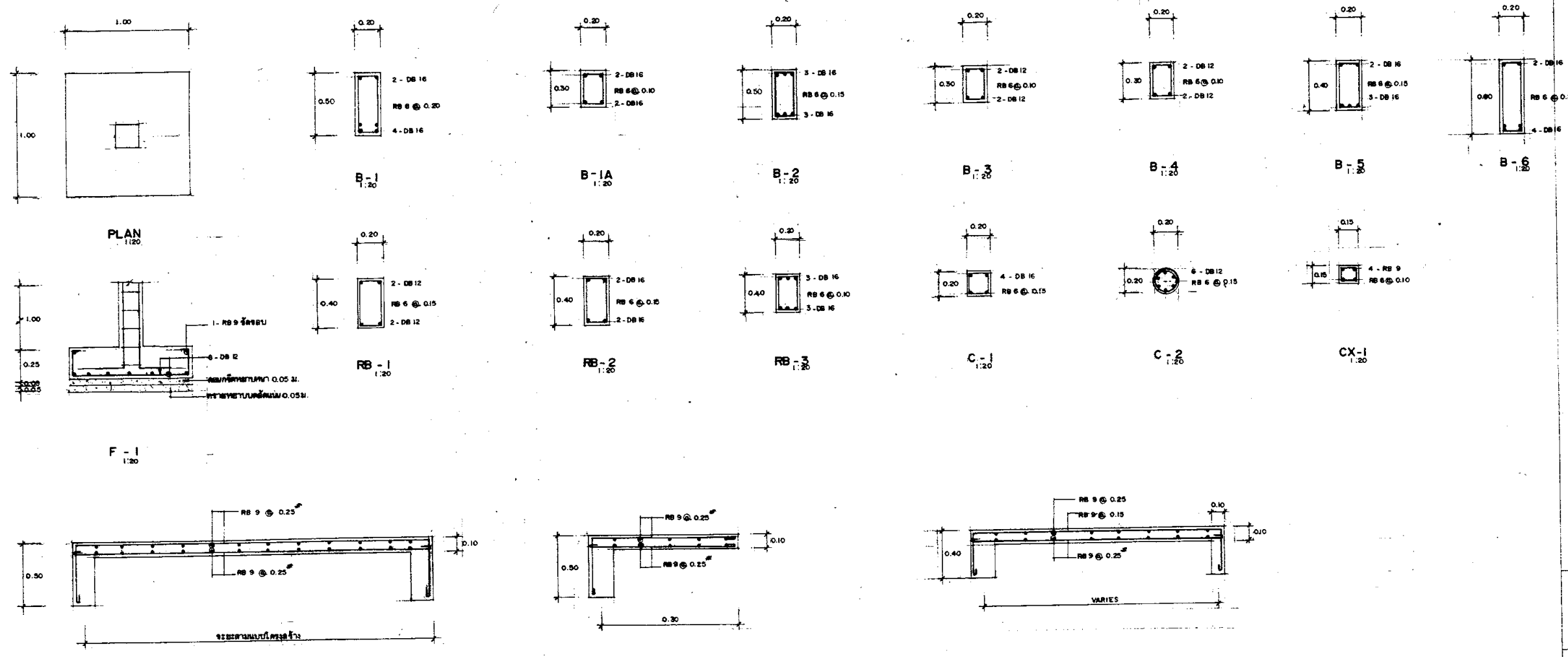

S-1, S-2 TYPICAL SECTION
1:20

S-3 TYPICAL SECTION
1:20

S-4 TYPICAL SECTION
1:20

Handwritten signatures and initials in the top right corner.

กรมป่าไม้
กระทรวงเกษตรและสหกรณ์

โครงการฟื้นฟู
อนุรักษ์และปรับปรุงแหล่งท่องเที่ยว
ในพื้นที่อุทยานแห่งชาติ

แบบแสดง
อาคารป้องกันภัย แบบที่กรม
แบบขยายโครงสร้าง

แบบเลขที่ 01-10-04

SQ บริษัท สควอร์ อารีทิตค สอนดี แอสโซซิเอต จำกัด
เลขที่ ๑๑๑ ถนนสุขุมวิท แขวงคลองเตย เขตคลองเตย กรุงเทพฯ ๑๐๑๑๐

สถาปนิก	วิไลวรรณ	สถาปนิก	รศ. ๔๘๖
	สุวิภา	สถาปนิก	รศ. ๓๘๓๓
	สิริฉัตร	สถาปนิก	รศ. ๓๘๕๐
วิศวกรโครงสร้าง	วิไลวรรณ	วิศวกร	รศ. ๔๐๕๒
วิศวกรไฟฟ้า	วิไลวรรณ	วิศวกร	รศ. ๑๒๗๕
วิศวกรสุขาภิบาล	วิไลวรรณ	วิศวกร	รศ. ๑๘๔๕

เขียนแบบ
ทนาย
ทนาย

ตรวจ
หัวหน้าวิศวกรกรมป่าไม้

เขียน
หัวหน้าอนุรักษ์ทรัพยากรธรรมชาติ

อนุมัติ
อธิบดีกรมป่าไม้

วันที่
หน้า 4/6
บริษัท/ผู้รับ
วันที่
บริษัท/ผู้รับ
วันที่

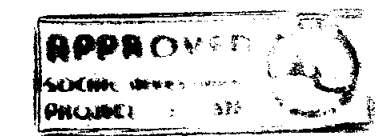

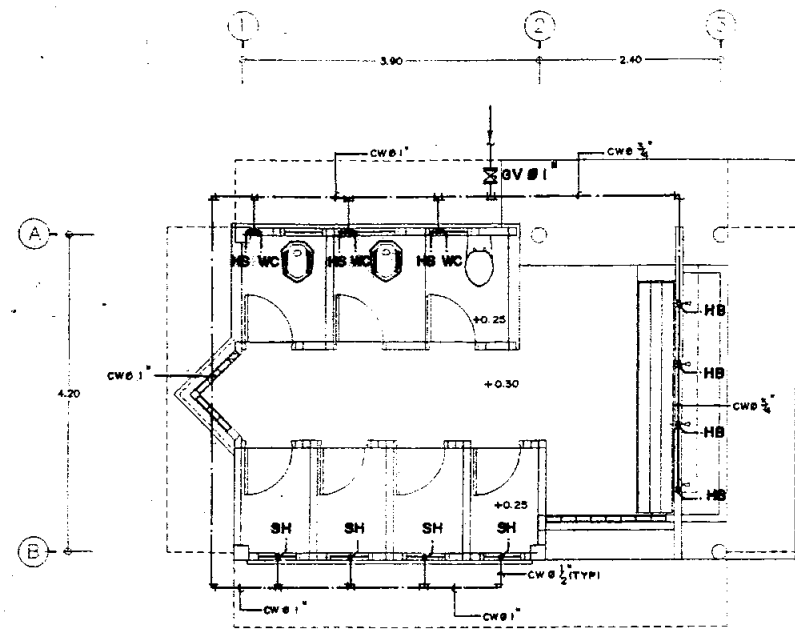

แปลนห้องน้ำหญิง
1:30

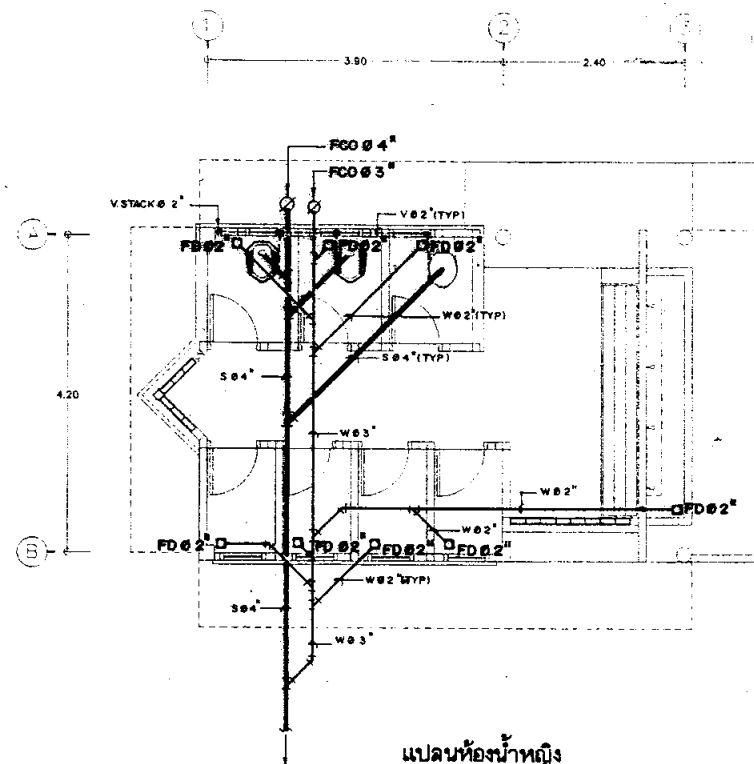

แปลนท่อน้ำหญิง
1:30

ใช้ถังบำบัดน้ำเสียสำเร็จรูป
(รุ่น 51-3000 และ AF-3000 หรือเทียบเท่า)

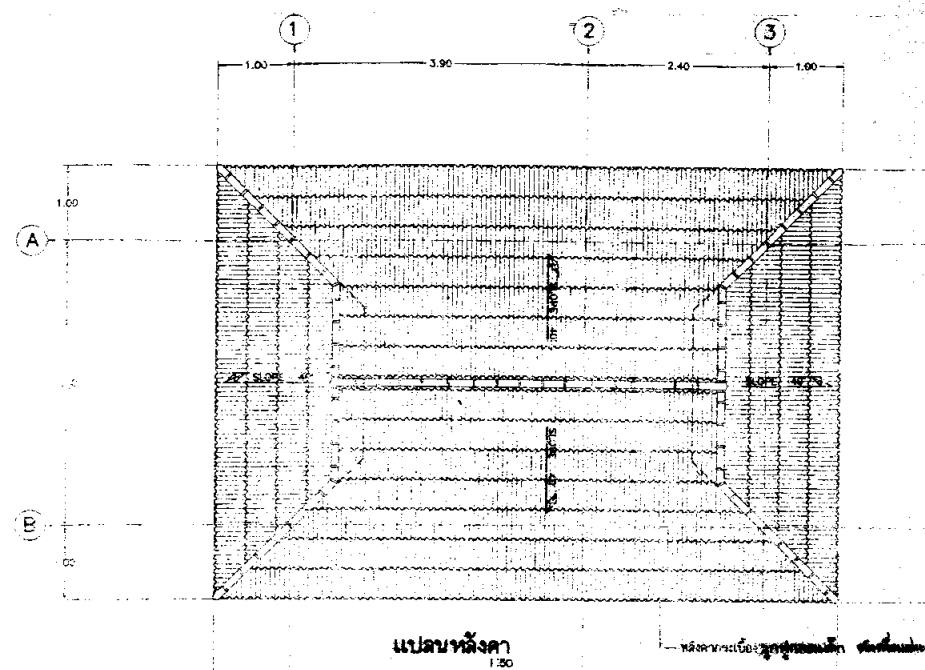

แปลนหลังคา
1:30

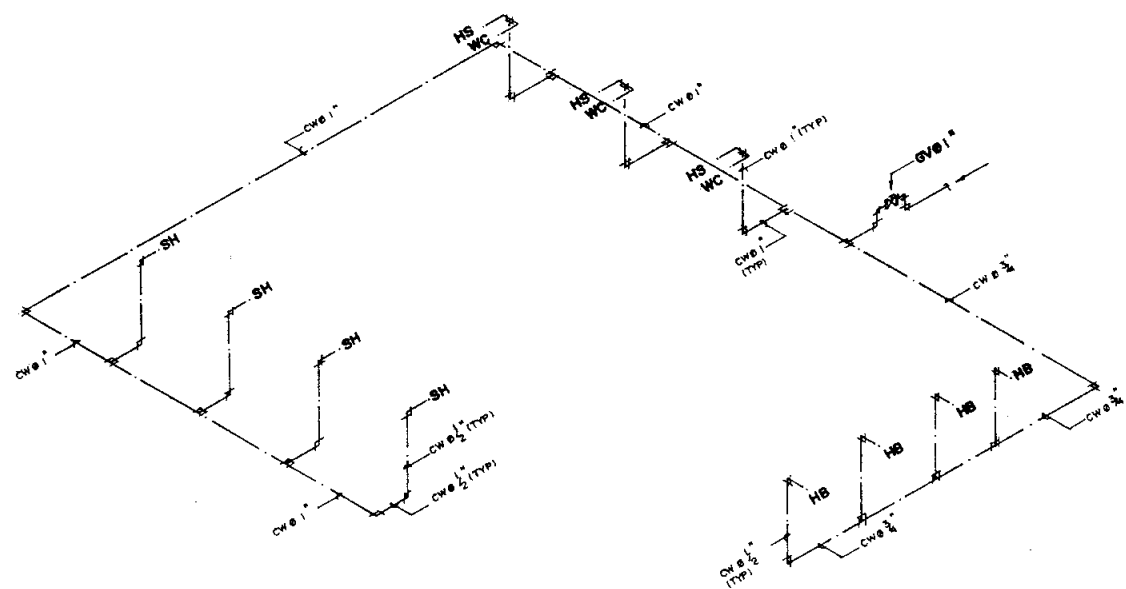

ISOMETRIC DIAGRAM OF COLD WATER SUPPLY PIPE สำหรับห้องน้ำหญิง
NOT TO SCALE

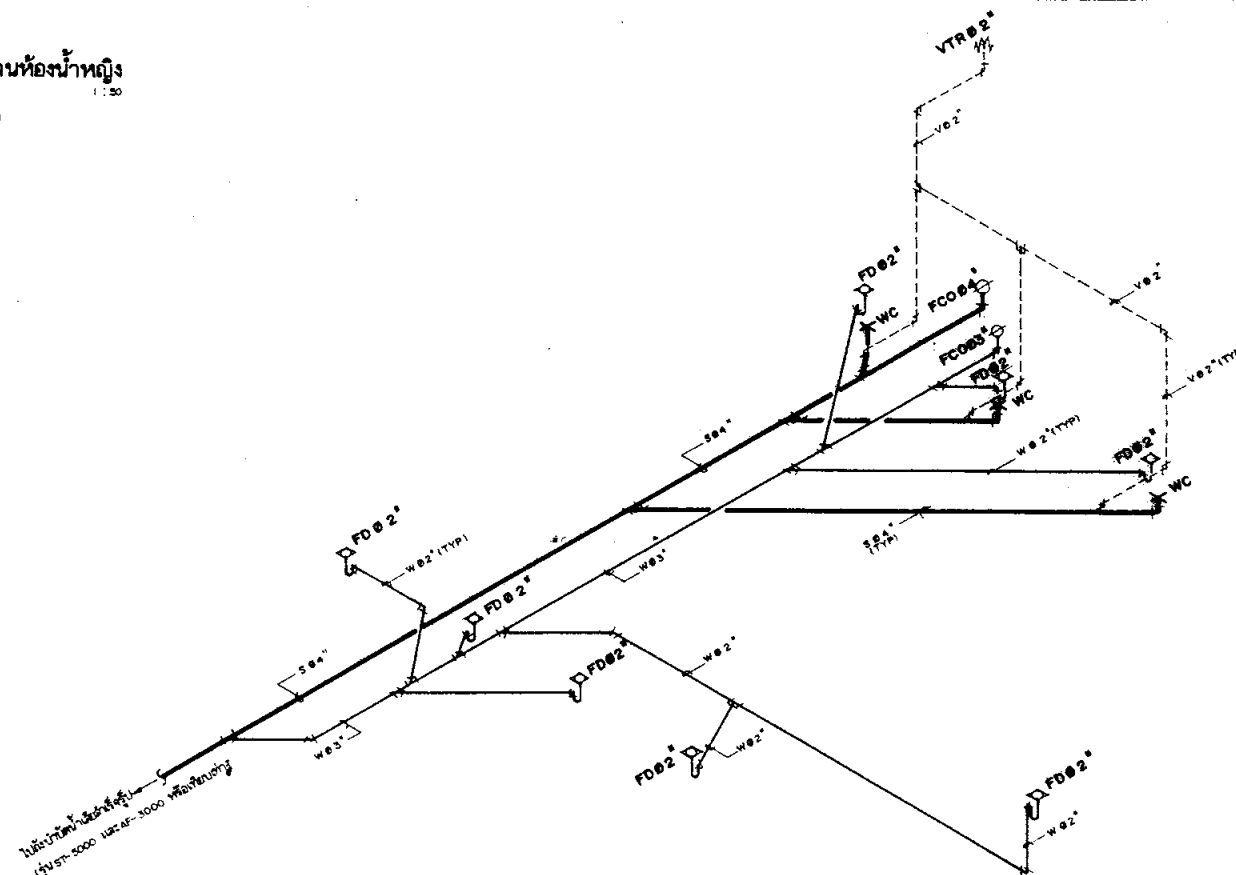

ISOMETRIC DIAGRAM OF SOIL, WASTE AND VENT PIPE สำหรับห้องน้ำหญิง
NOT TO SCALE

WB: WATER CLOSET FLUSH VALVE (แบบอัตโนมัติ)

Handwritten signatures and initials.

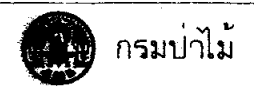

กระทรวงเกษตรและสหกรณ์

โครงการฟื้นฟู
อนุรักษ์และปรับปรุงแหล่งท่องเที่ยว
ในพื้นที่อุทยานแห่งชาติ

แบบแสดง อาคารห้องน้ำ (แบบพักแรม)
PLAN & ISOMETRIC OF SANITARY
PIPING SYSTEM

แบบเลขที่ ST-10-06

SO บริษัท สถาปัตย์ อนุรักษ์ และแบบรับ
101 อาคาร 102 ถนน พระราม 5 แขวงคลองจั่น
เขตจตุจักร กรุงเทพฯ 10310

สถาปนิก	วิจิตร	ควบคุมงาน	220.498	
	สุวิทย์	ผู้ควบคุม	20.36837	
	วิไล	ผู้ควบคุม	20.36800	

วิศวกรโครงสร้าง วิศวกรสถาปัตย์ 20.4052

วิศวกรไฟฟ้า วิชา ศศินันท์ 1770.1276

วิศวกรสุขาภิบาล วิชา โสภณภรณ์ 171.19846

เขียนแบบ วิชา อธิปไตย

ทนายความ

ครุฑ

หอการค้ากรมป่าไม้

เป็นระบบ

หอการค้ากรมป่าไม้

อนุมัติ

หอการค้ากรมป่าไม้

วันที่

วันที่ 6/6

วันที่

วันที่

