

คู่มือการปฏิบัติงาน

แบบปฏิบัติงานและแบบการใช้จ่ายเงิน
กิจกรรมส่งเสริมการจัดการป่าชุมชน

ประจำปีงบประมาณ พ.ศ. 2566





สารบัญ

	หน้า
หลักการและเหตุผล	1
วัตถุประสงค์	2
ประโยชน์ที่คาดว่าจะได้รับ	3
กิจกรรมที่ดำเนินการ	4
ตัวชี้วัด	5
พื้นที่ดำเนินการ/เป้าหมาย	6
กฎหมายและระเบียบที่เกี่ยวข้อง	7
QR Code กฎหมายและระเบียบที่เกี่ยวข้อง	8
แผนปฏิบัติงานและแผนการใช้จ่ายเงิน กิจกรรมหลักส่งเสริมการบริหารจัดการป่าชุมชน กิจกรรมส่งเสริมการจัดการป่าชุมชน ประจำปีงบประมาณ พ.ศ. 2566	9
แผนปฏิบัติงานและแผนการใช้จ่ายเงิน ประจำปีงบประมาณ พ.ศ. 2566 (ปม.1)	11
แผนปฏิบัติงานและแผนการใช้จ่ายเงิน ประจำปีงบประมาณ พ.ศ. 2566 (ปม.2)	13





ภาคผนวก

	หน้า
แผนปฏิบัติงานและงบประมาณ (แผนสั่งการ)	40
เอกสารที่ 1 แบบรายงานผลการใช้จ่ายเงิน รายเดือน	46
เอกสารที่ 2 แผนการดำเนินงาน กิจกรรมส่งเสริมการจัดการป่าชุมชน ประจำปี พ.ศ. 2566	47
เอกสารที่ 3 แบบยื่นยื่นรายชื่อป่าชุมชนเป้าหมายกิจกรรมการส่งเสริมการบริหารจัดการป่าชุมชน ปีงบประมาณ 2566	48
เอกสารที่ 4 แผนที่แสดงที่ตั้ง พร้อมแสดงการกำหนดบริเวณเพื่อการอนุรักษ์และบริเวณเพื่อ การใช้ประโยชน์ในพื้นที่ป่าชุมชน โดยสังเขป	49
เอกสารที่ 5 แผนที่ประกอบการจัดทำแผนจัดการป่าชุมชน	50
เอกสารที่ 6 แบบฟอร์มการตรวจเอกสารการจัดตั้งป่าชุมชน	51
เอกสารที่ 7 แบบรายงานรายชื่อป่าชุมชนที่ดำเนินการส่งเสริมการจัดตั้งป่าชุมชน	52
เอกสารที่ 8 ตาราง Attribute table ข้อมูล Shapefile ในรูปแบบ Polygon ของแปลงป่าชุมชน	53
เอกสารที่ 9 แผนที่ลักษณะภูมิประเทศแสดงแนวเขตการจัดตั้งป่าชุมชน	54
เอกสารที่ 10 แผนที่ภาพถ่ายออร์โธรีซีเชิงเลขแสดงแนวเขตการจัดตั้งป่าชุมชน	56
เอกสารที่ 11 แบบฟอร์มการตรวจเอกสารการตรวจสอบและรังวัดจัดทำแผนที่แสดงแนวเขตป่าชุมชน	57
เอกสารที่ 12 แบบรายงานรายชื่อป่าชุมชนที่ดำเนินการตรวจสอบและรังวัดจัดทำแผนที่ แสดงแนวเขตป่าชุมชน	58
เอกสารที่ 13 แบบรายงานผลการดำเนินงานการสร้างความรู้ความเข้าใจ กิจกรรมส่งเสริม การจัดการป่าชุมชนประจำปีงบประมาณ พ.ศ. 2566	59
เอกสารที่ 14 แบบป้ายแสดงแนวเขตป่าชุมชน บริเวณเพื่อการอนุรักษ์ และบริเวณเพื่อการใช้ประโยชน์	60

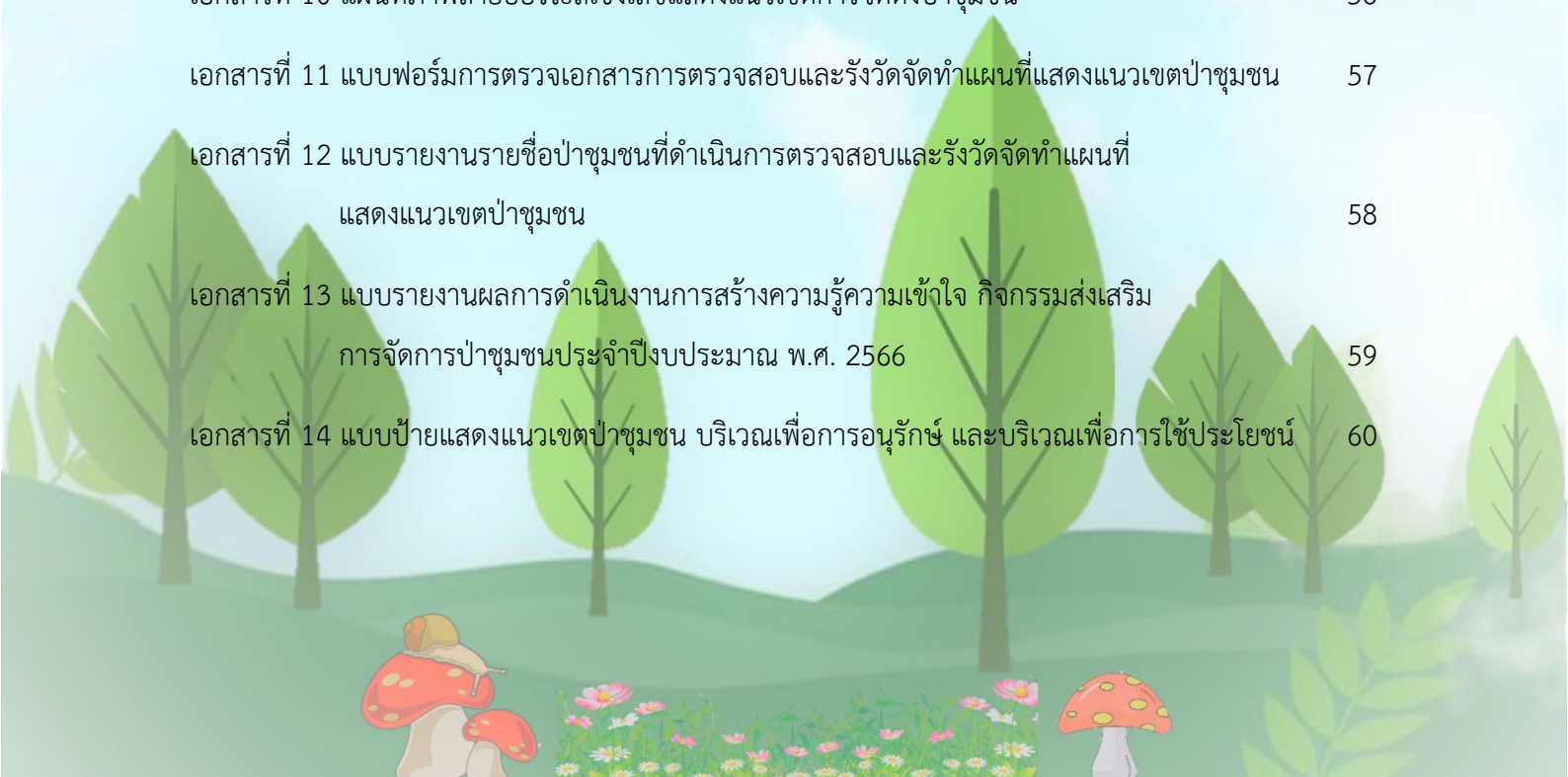



ภาคผนวก (ต่อ)

	หน้า
เอกสารที่ 15 แบบรายงานการติดตั้งป้ายป่าชุมชน งบประมาณ พ.ศ. 2566	61
เอกสารที่ 16 แบบหลักเขตป่าชุมชน แบบหลักเขตบริเวณเพื่อการใช้ประโยชน์ และแบบรูปตัดหลักเพื่อแสดงการวางหลักเสริม	62
เอกสารที่ 17 ข้อมูลแสดงตำแหน่งและหมายเลขหลักเขตป่าชุมชน	65
เอกสารที่ 18 แผนที่แสดงตำแหน่งติดตั้งหลักเขตป่าชุมชน	66
เอกสารที่ 19 แบบรายงานการติดตั้งหลักเขตป่าชุมชน งบประมาณ พ.ศ. 2566	67
เอกสารที่ 20 แบบฟอร์มการตรวจเอกสารการส่งเสริมการจัดทำหลักเขตและป้ายป่าชุมชน	68
เอกสารที่ 21 แบบรายงานรายชื่อป่าชุมชนที่ดำเนินการส่งเสริมจัดทำหลักเขตและป้ายป่าชุมชน	69
เอกสารที่ 22 แบบสอบถามการมีส่วนร่วมของทุกภาคส่วนในการดูแล รักษา พัฒนาป่าไม้ และความพึงพอใจของผู้รับบริการ กิจกรรมส่งเสริมการจัดการป่าชุมชน	70
เอกสารที่ 23 สรุปแบบสอบถามการมีส่วนร่วมของทุกภาคส่วนในการดูแล รักษา พัฒนาป่าไม้ และความพึงพอใจของผู้รับบริการ กิจกรรมส่งเสริมการจัดการป่าชุมชน	73
เอกสารที่ 24 คำชี้แจง เกณฑ์การแบ่งกลุ่มป่าชุมชน ประจำปีงบประมาณ พ.ศ. 2565	78
เอกสารที่ 25 สรุปผลการจัดกลุ่มป่าชุมชนรายจังหวัด ประจำปีงบประมาณ พ.ศ. 2565	90
เอกสารที่ 26 ตารางรายชื่อหมู่บ้านที่ได้รับอนุมัติโครงการป่าชุมชน ตาม พ.ร.บ.ป่าชุมชน พ.ศ. 2562	91
แบบรายงานแผน/ผลการปฏิบัติงานและการใช้จ่ายงบประมาณ ประจำปีงบประมาณ พ.ศ. 2566	92
รายละเอียดค่าใช้จ่ายในการจัดตั้งป่าชุมชน	95
รายละเอียดค่าใช้จ่ายในการตรวจสอบและรังวัดจัดทำแผนที่แสดงแนวเขตของป่าชุมชน	96
รายละเอียดค่าใช้จ่ายในการส่งเสริมจัดทำหลักเขตและป้ายป่าชุมชน	97

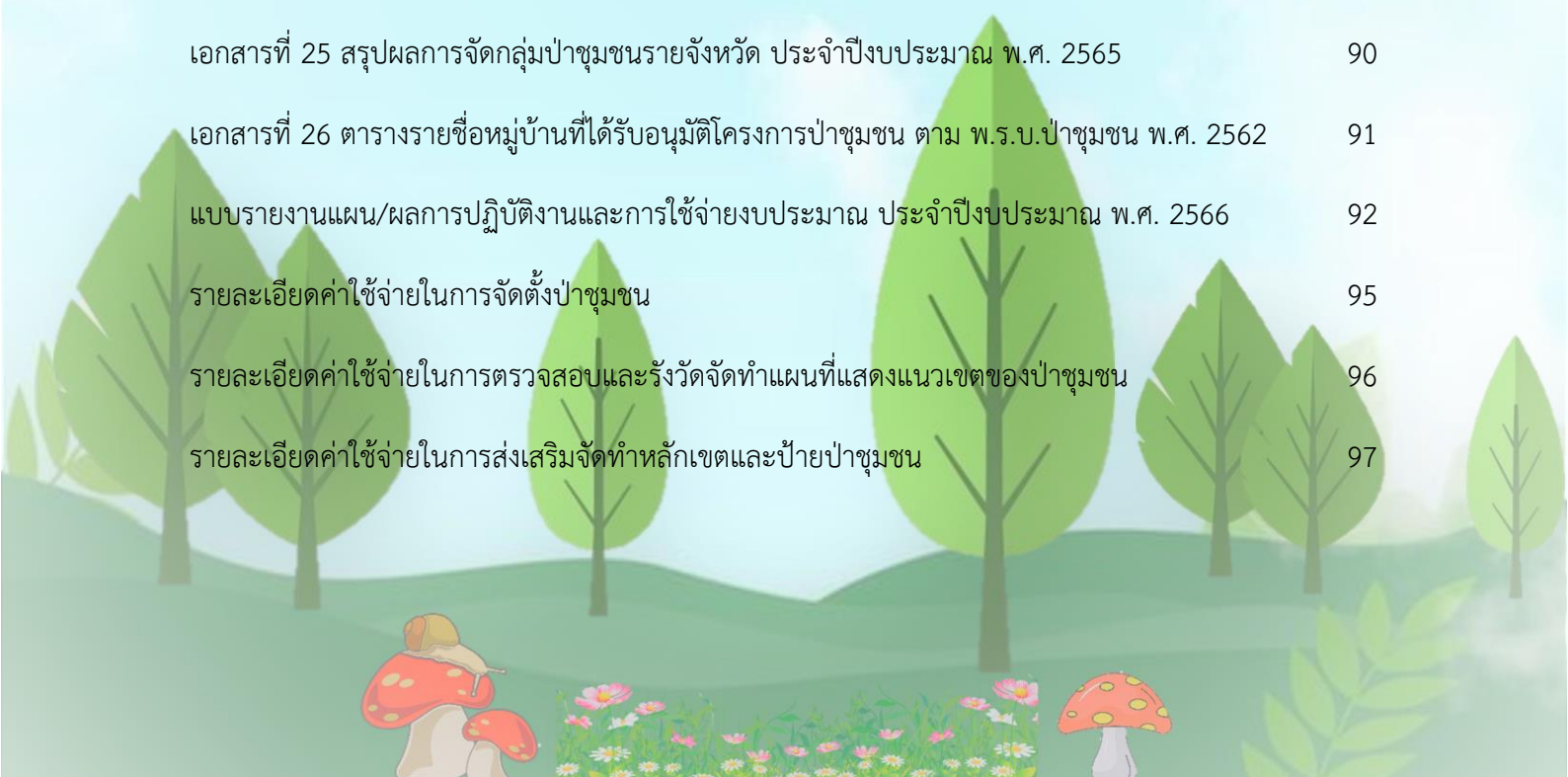



หลักการและเหตุผล

กิจกรรมส่งเสริมการจัดการป่าชุมชนเป็นการส่งเสริมและสนับสนุนให้ชุมชนได้ร่วมกับรัฐในการอนุรักษ์ ฟื้นฟู จัดการ บำรุงรักษา และใช้ประโยชน์จากทรัพยากรธรรมชาติ สิ่งแวดล้อม และความหลากหลายทางชีวภาพอย่างสมดุลและยั่งยืนในรูปแบบของป่าชุมชน เพื่อให้ชุมชนสามารถจัดการป่าชุมชนและได้ประโยชน์จากป่าชุมชน อันจะส่งผลให้ชุมชนดูแลรักษา ทรัพยากรธรรมชาติ สิ่งแวดล้อม และความหลากหลายทางชีวภาพของประเทศให้มีความสมบูรณ์อย่างยั่งยืน โดยเน้นการส่งเสริมและสนับสนุนให้ชุมชนเป็นศูนย์กลางในการจัดการป่าชุมชน เจ้าหน้าที่รัฐมีหน้าที่ในการร่วมปฏิบัติให้การสนับสนุนความรู้ทางวิชาการ รวมทั้งเทคนิควิธีการต่างๆ ในการดำเนินงาน โดยมีหลักเกณฑ์การพิจารณาที่สำคัญจากความต้องการและความพร้อมของชุมชนเป็นลำดับแรก

การดำเนินงานป่าชุมชน ประจำปีงบประมาณ พ.ศ. 2566 เป็นการดำเนินงานตามพระราชบัญญัติป่าชุมชน พ.ศ. 2562 ซึ่งเป็นการสร้างการมีส่วนร่วมระหว่างรัฐและชุมชนร่วมกันในการดูแลทรัพยากรป่าไม้เพื่อนำมาใช้ประโยชน์อย่างยั่งยืน จึงได้ดำเนินการกำหนดแนวทางในการดำเนินงานให้สอดคล้องตามพระราชบัญญัติป่าชุมชน พ.ศ. 2562 ตามงบประมาณที่ได้รับจัดสรรมาบริหารงานให้เกิดประสิทธิภาพสูงสุด





วัตถุประสงค์

1. เพื่อส่งเสริมการจัดการป่าไม้โดยให้ชุมชนเข้ามามีส่วนร่วมในการบริหารจัดการควบคุม ดูแล รักษา หรือบำรุงป่า พัฒนาสิ่งแวดล้อม และการใช้ประโยชน์ภายใต้หลักการความสมดุลและยั่งยืน
 2. เพื่อส่งเสริมการพัฒนาป่าไม้ควบคู่ไปกับการสร้างความเข้มแข็งของชุมชน ภายใต้หลักการตามแนวทางปรัชญาเศรษฐกิจพอเพียง โดยมุ่งหวังให้ชุมชนมีความพร้อมและร่วมจัดการป่าไม้ได้อย่างมีประสิทธิภาพ
 3. เพื่อส่งเสริมและพัฒนาความร่วมมือของชุมชน องค์กรภาคเอกชนและหน่วยงานของรัฐให้มีบทบาทและความเข้มแข็งในการบริหารจัดการป่าอย่างต่อเนื่อง
- 

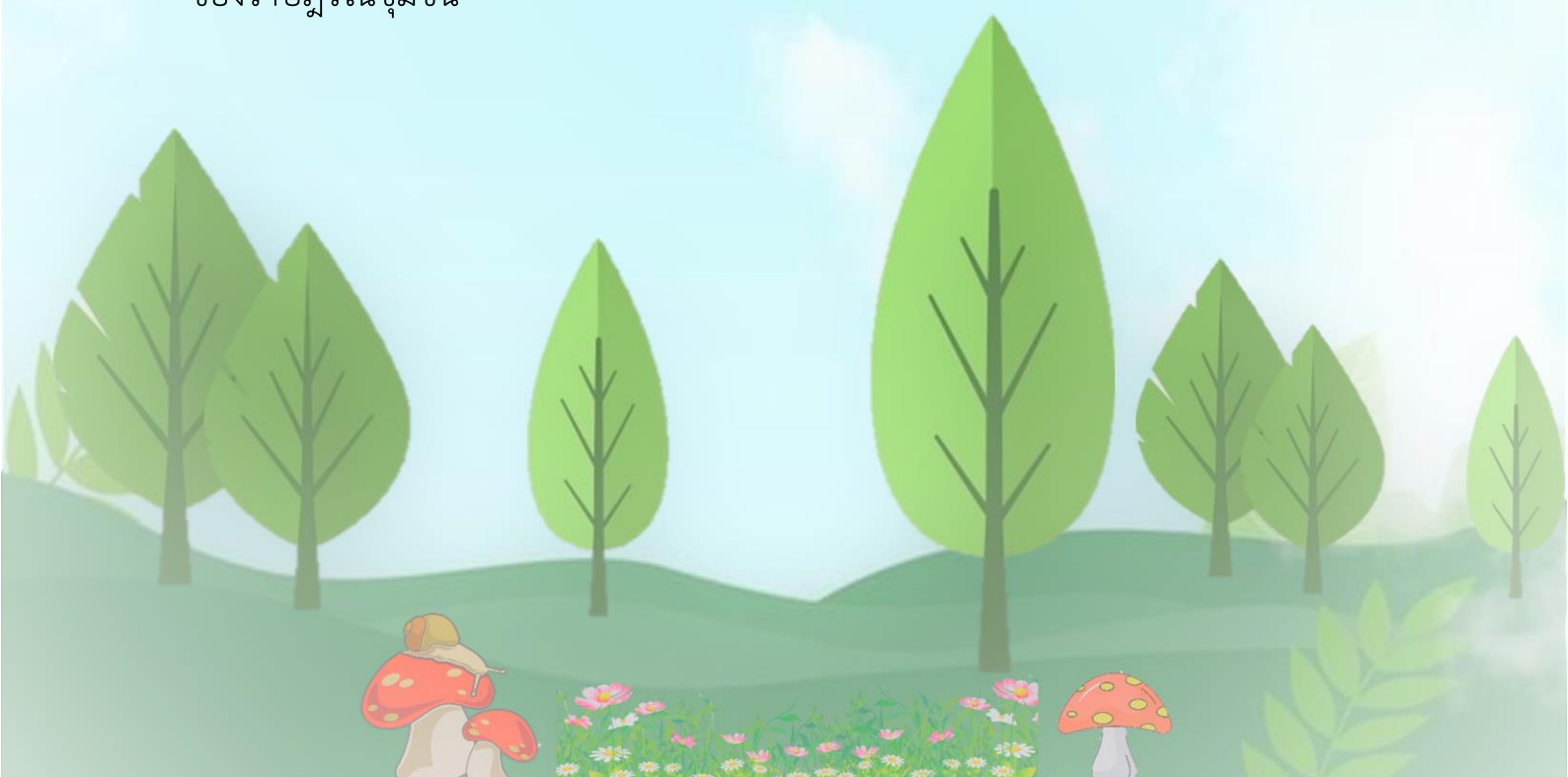

ประโยชน์ที่คาดว่าจะได้รับ

1. เกิดการร่วมกันจัดการป่าไม้ โดยให้ชุมชนมีส่วนร่วมในการบริหารจัดการ ควบคุม ดูแล รักษา หรือบำรุงป่า พัฒนาสิ่งแวดล้อม และการใช้ประโยชน์ภายใต้กฎหมายและหลักการความยั่งยืน
 2. เกิดการพัฒนาป่าไม้และสร้างความเข้มแข็งของชุมชนควบคู่กันไปตามแนวทางเศรษฐกิจพอเพียงให้ชุมชนสงบสุขพร้อมด้วยความสมบูรณ์ของทรัพยากรป่าไม้ ดินและน้ำ
 3. เกิดการบริหารจัดการป่าโดยการมีส่วนร่วมจากทุกภาคส่วน เพื่อเป็นประโยชน์ และเพิ่มมูลค่าทางด้านเศรษฐกิจต่อครัวเรือน รวมทั้งเป็นการปรับปรุงคุณภาพชีวิตของชุมชนให้ดีขึ้น
 4. มีพื้นที่ป่าชุมชนประมาณ 89,800 ไร่ ได้รับการอนุรักษ์ ปั้นฟู จัดการ บำรุงรักษาตลอดจนใช้ประโยชน์จากทรัพยากรอย่างสมดุลและยั่งยืน โดยการมีส่วนร่วมของราษฎรในชุมชน
- 



กิจกรรมที่ดำเนินการ ในปีงบประมาณ พ.ศ. 2566

กิจกรรมการจัดตั้งป่าชุมชน (449 ป่าชุมชน)

งบประมาณ 9,878,000 บาท

1. การจัดทำคำขอจัดตั้งป่าชุมชน
2. การกำหนดบริเวณเพื่อการใช้ประโยชน์และบริเวณเพื่อการอนุรักษ์ในพื้นที่ป่าชุมชน
3. การจัดทำแผนจัดการป่าชุมชน
4. การจัดทำข้อบังคับเกี่ยวกับการจัดการป่าชุมชน
5. การติดตามและประเมินผลการปฏิบัติงาน

กิจกรรมการตรวจสอบและรังวัดจัดทำแผนที่แสดงแนวเขตของป่าชุมชน (1,790 กิโลเมตร)

งบประมาณ 13,425,000 บาท

1. การสำรวจและรังวัดแนวเขตพื้นที่ที่ขอจัดตั้งป่าชุมชน
2. การจัดทำแผนที่แสดงแนวเขตของป่าชุมชน มาตรฐาน 1 : 4,000 และ 1 : 50,000
3. การติดตามและประเมินผลการปฏิบัติงาน

กิจกรรมการส่งเสริมจัดทำหลักเขตและป้ายป่าชุมชน (1,311 กิโลเมตร)

งบประมาณ 26,220,000 บาท

1. การสร้างความรู้ความเข้าใจ
 2. การจัดหาป้ายป่าชุมชน (ขนาด 20 X 50 ซม.)
 3. การจัดหาหลักเขตป่าชุมชน (ขนาด 10 X 10 X 120 ซม.)
 4. การติดตั้งหลักเขตและป้ายป่าชุมชน
 5. การขนย้ายหลักเขตและป้ายป่าชุมชน
 6. การติดตามและประเมินผลการปฏิบัติงาน
- 



ตัวชี้วัด

❁ ส่งเสริมการจัดตั้งป่าชุมชน จำนวน 449 ป่าชุมชน

❁ ร้อยละของการมีส่วนร่วมของทุกภาคส่วนในการดูแล รักษา พัฒนา

ป่าไม้ตามเป้าหมายที่กำหนด ร้อยละ 80





พื้นที่ดำเนินการ/เป้าหมาย

- สำนักจัดการป่าชุมชน
 - สำนักจัดการทรัพยากรป่าไม้ที่ 1-13 และสำนักจัดการทรัพยากรป่าไม้สาขา 10 สาขา
 - ศูนย์ป่าไม้
 - ศูนย์ส่งเสริมวนศาสตร์ชุมชนที่ 1-13
 - พื้นที่ป่าตามพระราชบัญญัติป่าสงวนแห่งชาติ พ.ศ. 2507
 - พื้นที่ป่าตามพระราชบัญญัติป่าไม้ พุทธศักราช 2484
 - พื้นที่อื่นของรัฐที่ได้รับอนุญาตจากหน่วยงานรับผิดชอบตามกฎหมาย เช่น ที่ นสล.
เป็นต้น (สำหรับการจัดตั้งป่าชุมชนในพื้นที่อื่นของรัฐ ให้เป็นไปตามที่กำหนด
ในพระราชกฤษฎีกา ภายใต้ พ.ร.บ.ป่าชุมชน พ.ศ. 2562)
 - พื้นที่ป่าชุมชน ตาม พ.ร.บ.ป่าชุมชน พ.ศ. 2562
- 



กฎหมายและระเบียบที่เกี่ยวข้อง

1. พระราชบัญญัติป่าชุมชน พ.ศ. 2562
2. ระเบียบคณะกรรมการนโยบายป่าชุมชน ว่าด้วยหลักเกณฑ์ วิธีการ และเงื่อนไขการจัดตั้ง และขยายเขตป่าชุมชน พ.ศ. 2563
3. ระเบียบคณะกรรมการนโยบายป่าชุมชน ว่าด้วยการจัดทำแผนจัดการป่าชุมชน พ.ศ. 2563
4. ระเบียบคณะกรรมการนโยบายป่าชุมชน ว่าด้วยการกำหนดขนาดของพื้นที่ป่าชุมชน และ สัดส่วนการใช้ประโยชน์ในพื้นที่ป่าชุมชน พ.ศ. 2563
5. ระเบียบกรมป่าไม้ ว่าด้วยการจัดทำหลักเขต ป้าย หรือเครื่องหมายอื่น เพื่อแสดงแนวเขต ป่าชุมชน บริเวณเพื่อการอนุรักษ์ และบริเวณเพื่อการใช้ประโยชน์ พ.ศ. 2564
6. ระเบียบกรมป่าไม้ ว่าด้วยการจัดทำแผนที่แสดงแนวเขตป่าชุมชน พ.ศ. 2563





QR Code

กฎหมายและระเบียบที่เกี่ยวข้อง



พระราชบัญญัติปทุมชน พ.ศ. 2562



อนุบัญญัติ ออกตามความในพระราชบัญญัติ
ปทุมชน พ.ศ. 2562 เล่มที่ 1



อนุบัญญัติ ออกตามความในพระราชบัญญัติ
ปทุมชน พ.ศ. 2562 ที่ประกาศเพิ่มเติม

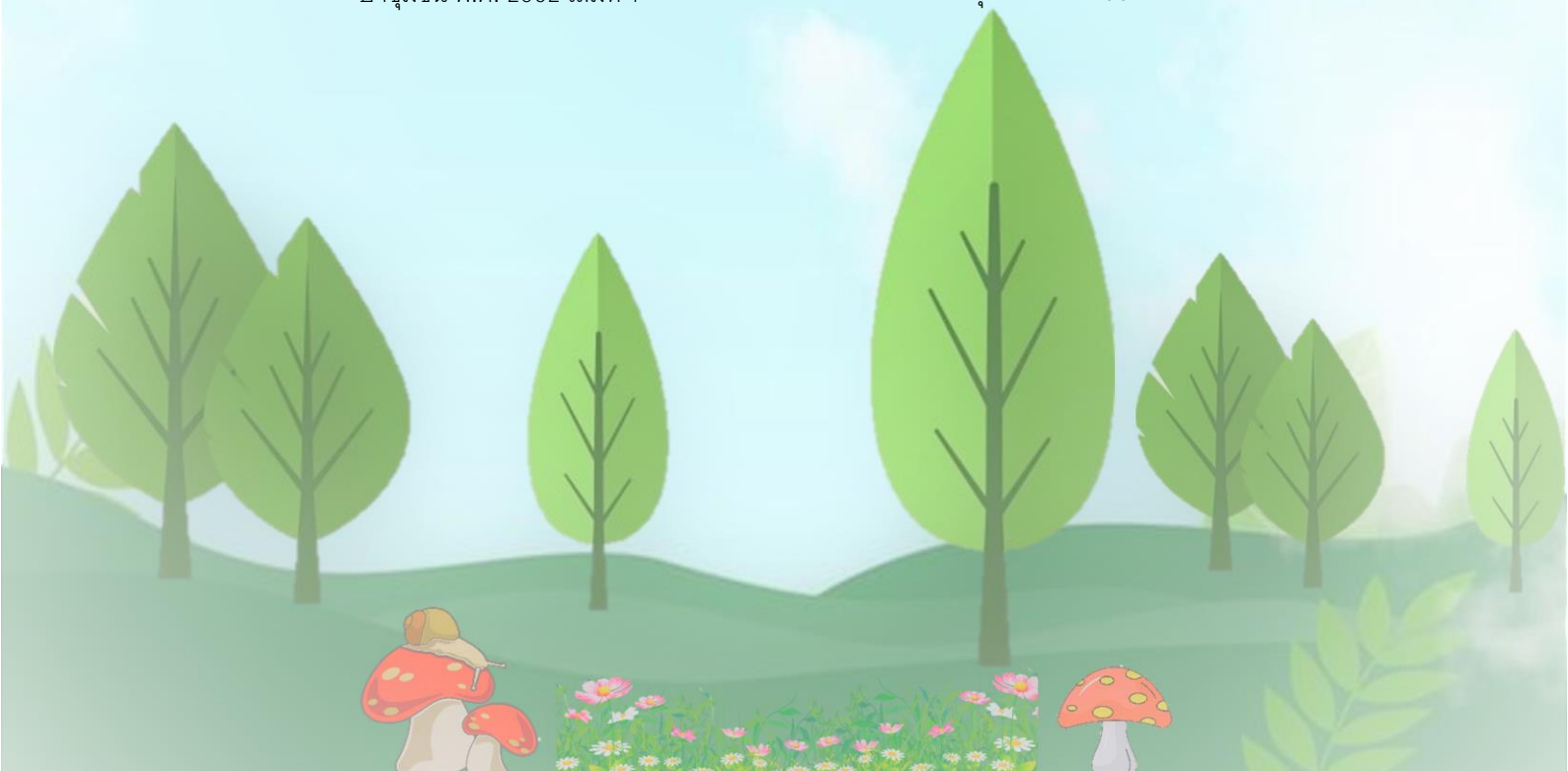



ด่วนที่สุด

บันทึกข้อความ

ส่วนราชการ กรมป่าไม้ สำนักงานจัดการป่าชุมชน โทร. ๐ ๒๕๖๑ ๔๒๔๒ - ๔๓ ต่อ ๕๖๕๒

ที่ ทส.๑๖๐๔.๔๑/ ๑๖๗๖๒ วันที่ ๗ ตุลาคม ๒๕๖๕

เรื่อง แผนปฏิบัติงานและแผนการใช้จ่ายเงิน กิจกรรมหลักส่งเสริมการบริหารจัดการป่าชุมชน

กิจกรรมส่งเสริมการจัดการป่าชุมชน ประจำปีงบประมาณ พ.ศ. ๒๕๖๖

เรียน ผู้อำนวยการสำนักงานจัดการทรัพยากรป่าไม้ที่

กรมป่าไม้ขอส่งสำเนาแผนปฏิบัติงานและแผนการใช้จ่ายเงิน ประจำปีงบประมาณ พ.ศ. ๒๕๖๖ แผนงานยุทธศาสตร์สร้างการเติบโตอย่างยั่งยืน อนุรักษ์ ฟื้นฟู และป้องกันการทำลายทรัพยากรธรรมชาติ โครงการป้องกันรักษาป่า พัฒนา และเพิ่มพื้นที่สีเขียว กิจกรรมหลักส่งเสริมการบริหารจัดการป่าชุมชน กิจกรรมส่งเสริมการจัดการป่าชุมชน ประจำปีงบประมาณ พ.ศ. ๒๕๖๖ พร้อมเอกสารที่เกี่ยวข้อง ซึ่งดำเนินการโดยส่วนจัดการป่าชุมชน สำนักงานจัดการทรัพยากรป่าไม้ มาเพื่อทราบและพิจารณาดำเนินการตามระเบียบกฎหมายที่เกี่ยวข้องโดยเคร่งครัดต่อไป และขอให้ประสานงานจังหวัดในพื้นที่ให้ทราบด้วย

(นายบรรณรักษ์ เสริมทอง)
รองอธิบดี ปฏิบัติราชการแทน
อธิบดีกรมป่าไม้

เรียน

๑. ผู้อำนวยการสำนักจัดการทรัพยากรป่าไม้ที่ ๑ (เชียงใหม่)
๒. ผู้อำนวยการสำนักจัดการทรัพยากรป่าไม้ที่ ๒ (เชียงราย)
๓. ผู้อำนวยการสำนักจัดการทรัพยากรป่าไม้ที่ ๓ (ลำปาง)
๔. ผู้อำนวยการสำนักจัดการทรัพยากรป่าไม้ที่ ๔ (ตาก)
๕. ผู้อำนวยการสำนักจัดการทรัพยากรป่าไม้ที่ ๕ (สระบุรี)
๖. ผู้อำนวยการสำนักจัดการทรัพยากรป่าไม้ที่ ๖ (อุดรธานี)
๗. ผู้อำนวยการสำนักจัดการทรัพยากรป่าไม้ที่ ๗ (ขอนแก่น)
๘. ผู้อำนวยการสำนักจัดการทรัพยากรป่าไม้ที่ ๘ (นครราชสีมา)
๙. ผู้อำนวยการสำนักจัดการทรัพยากรป่าไม้ที่ ๙ (ชลบุรี)
๑๐. ผู้อำนวยการสำนักจัดการทรัพยากรป่าไม้ที่ ๑๐ (ราชบุรี)
๑๑. ผู้อำนวยการสำนักจัดการทรัพยากรป่าไม้ที่ ๑๑ (สุราษฎร์ธานี)
๑๒. ผู้อำนวยการสำนักจัดการทรัพยากรป่าไม้ที่ ๑๒ (นครศรีธรรมราช)
๑๓. ผู้อำนวยการสำนักจัดการทรัพยากรป่าไม้ที่ ๑๓ (สงขลา)
๑๔. ผู้อำนวยการสำนักจัดการทรัพยากรป่าไม้ที่ ๑ สาขาแม่ฮ่องสอน
๑๕. ผู้อำนวยการสำนักจัดการทรัพยากรป่าไม้ที่ ๓ สาขาแพร่
๑๖. ผู้อำนวยการสำนักจัดการทรัพยากรป่าไม้ที่ ๔ สาขานครสวรรค์
๑๗. ผู้อำนวยการสำนักจัดการทรัพยากรป่าไม้ที่ ๔ สาขาพิษณุโลก
๑๘. ผู้อำนวยการสำนักจัดการทรัพยากรป่าไม้ที่ ๖ สาขานครพนม
๑๙. ผู้อำนวยการสำนักจัดการทรัพยากรป่าไม้ที่ ๗ สาขาอุบลราชธานี
๒๐. ผู้อำนวยการสำนักจัดการทรัพยากรป่าไม้ที่ ๙ สาขาปราจีนบุรี
๒๑. ผู้อำนวยการสำนักจัดการทรัพยากรป่าไม้ที่ ๑๐ สาขาเพชรบุรี
๒๒. ผู้อำนวยการสำนักจัดการทรัพยากรป่าไม้ที่ ๑๒ สาขากระบี่
๒๓. ผู้อำนวยการสำนักจัดการทรัพยากรป่าไม้ที่ ๑๓ สาขานราธิวาส

แผนงานยุทธศาสตร์สร้างการเติบโตอย่างยั่งยืน อนุรักษ์ ฟื้นฟู และป้องกันการทำลายทรัพยากรธรรมชาติ
โครงการป้องกันรักษาป่า พัฒนา และเพิ่มพื้นที่สีเขียว
กิจกรรมหลักส่งเสริมการบริหารจัดการป่าชุมชน
กิจกรรมส่งเสริมการจัดการป่าชุมชน

วัตถุประสงค์	พื้นที่ดำเนินการ/เป้าหมาย	วิธีดำเนินการ หรือ กิจกรรมที่ปฏิบัติ					
<p>1. เพื่อส่งเสริมการจัดการป่าไม้ โดยให้ชุมชนเข้ามามีส่วนร่วมในการบริหารจัดการควบคุม ดูแล รักษาหรือบำรุงป่า พัฒนาสิ่งแวดล้อมและการใช้ประโยชน์ ภายใต้หลักการความสมดุลและยั่งยืน</p> <p>2. เพื่อส่งเสริมการพัฒนาการป่าไม้ควบคู่ไปกับการสร้างความเข้มแข็งของชุมชน ภายใต้หลักการตามแนวทางปรัชญาเศรษฐกิจพอเพียง โดยมุ่งหวังให้ชุมชนมีความพร้อมและร่วมจัดการป่าไม้ได้อย่างมีประสิทธิภาพ</p> <p>3. เพื่อส่งเสริมและพัฒนาความร่วมมือของชุมชน องค์กรภาคเอกชนและหน่วยงานของรัฐให้มีความพร้อมและความเข้มแข็งในการบริหารจัดการป่าอย่างต่อเนื่อง</p>	<p>พื้นที่ดำเนินการ (รวมหน่วยปฏิบัติ)</p> <ul style="list-style-type: none"> - สำนักจัดการป่าชุมชน - สำนักจัดการทรัพยากรป่าไม้ที่ 1-13 และสำนักจัดการทรัพยากรป่าไม้สาขา 10 สาขา - ศูนย์ป่าไม้ทุกศูนย์ - ศูนย์ส่งเสริมวนศาสตร์ชุมชนที่ 1-13 - พื้นที่ป่าตาม พ.ร.บ. ป่าสงวนแห่งชาติ พ.ศ.2507 - พื้นที่ป่าตามพระราชบัญญัติป่าไม้ พุทธศักราช 2484 - พื้นที่อื่นของรัฐที่ได้รับอนุญาตจากหน่วยงานรับผิดชอบตามกฎหมาย เช่น ที่ นส. เป็นต้น (สำหรับการจัดตั้งป่าชุมชนในพื้นที่อื่นของรัฐให้เป็นไปตามที่กำหนดในพระราชบัญญัติฯ ภายใต้ พ.ร.บ.ป่าชุมชน พ.ศ. 2562) - พื้นที่ป่าชุมชน ตาม พ.ร.บ. ป่าชุมชน พ.ศ. 2562 <p>เป้าหมายรวม</p> <ul style="list-style-type: none"> - ส่งเสริมจัดตั้งและพัฒนาป่าชุมชน จำนวน 449 ป่าชุมชน 	<p>กำหนดวิธีดำเนินการ</p> <p>กิจกรรมการจัดตั้งป่าชุมชน</p> <ol style="list-style-type: none"> 1. การจัดทำคำขอจัดตั้งป่าชุมชน 2. การกำหนดบริเวณเพื่อการใช้ประโยชน์และบริเวณเพื่อการอนุรักษ์ในพื้นที่ป่าชุมชน 3. การจัดทำแผนจัดการป่าชุมชน 4. การจัดทำข้อบังคับเกี่ยวกับการจัดการป่าชุมชน 5. การติดตามและประเมินผลการปฏิบัติงาน 6. กิจกรรมอำนวยความสะดวก 7. กิจกรรมตามนโยบาย <p>กิจกรรมการตรวจสอบและบริหารจัดการพื้นที่สงวนแนวเขตของป่าชุมชน</p> <ol style="list-style-type: none"> 1. การสำรวจและรังวัดแนวเขตพื้นที่ที่ขอจัดตั้งป่าชุมชน 2. การจัดทำแผนที่แสดงแนวเขตของป่าชุมชน มาตรฐาน 1:4,000 และ 1:50,000 3. การติดตามและประเมินผลการปฏิบัติงาน 4. กิจกรรมอำนวยความสะดวก 5. กิจกรรมตามนโยบาย <p>กิจกรรมการส่งเสริมจัดทำหลักเขตและป้ายป่าชุมชน</p> <ol style="list-style-type: none"> 1. การสร้างความรู้ความเข้าใจ 2. การจัดทำป้ายป่าชุมชน (ขนาด 20X50 ซม.) จำนวน 10 ป้าย ต่อ กิโลเมตร 3. การจัดทำหลักเขตป่าชุมชน (ขนาด 10X10X120 ซม.) จำนวน 5 หลัก ต่อ กิโลเมตร 4. การติดตั้งหลักเขตและป้ายป่าชุมชน 5. การขนย้ายหลักเขตและป้ายป่าชุมชน 6. การติดตามและประเมินผลการปฏิบัติงาน 7. กิจกรรมอำนวยความสะดวก 8. กิจกรรมตามนโยบาย 	49,523,000.00				
งบประมาณ	รวมทั้งสิ้น (บาท)						
	งบบุคลากร	งบดำเนินงาน	งบลงทุน	งบอุดหนุน	งบรายจ่ายอื่น	รวม	
หน่วยปฏิบัติงานส่วนกลาง	-	-	-	-	12,526,600	12,526,600	
สำนักจัดการป่าชุมชน	-	-	-	-	12,526,600	12,526,600	
หน่วยปฏิบัติงานในส่วนภูมิภาค	-	-	-	-	36,996,400	36,996,400	
สำนักจัดการทรัพยากรป่าไม้ที่ 1 (เชียงใหม่)	-	-	-	-	3,682,200	3,682,200	
- ส่วนจัดการป่าชุมชน	-	-	-	-	3,682,200	3,682,200	
สำนักจัดการทรัพยากรป่าไม้ที่ 2 (เชียงใหม่)	-	-	-	-	2,723,800	2,723,800	
- ส่วนจัดการป่าชุมชน	-	-	-	-	2,723,800	2,723,800	
สำนักจัดการทรัพยากรป่าไม้ที่ 3 (ลำปาง)	-	-	-	-	1,354,500	1,354,500	
- ส่วนจัดการป่าชุมชน	-	-	-	-	1,354,500	1,354,500	
สำนักจัดการทรัพยากรป่าไม้ที่ 4 (ตาก)	-	-	-	-	3,135,100	3,135,100	
- ส่วนจัดการป่าชุมชน	-	-	-	-	3,135,100	3,135,100	
สำนักจัดการทรัพยากรป่าไม้ที่ 5 (สระบุรี)	-	-	-	-	817,500	817,500	
- ส่วนจัดการป่าชุมชน	-	-	-	-	817,500	817,500	
สำนักจัดการทรัพยากรป่าไม้ที่ 6 (อุดรธานี)	-	-	-	-	2,474,100	2,474,100	
- ส่วนจัดการป่าชุมชน	-	-	-	-	2,474,100	2,474,100	
สำนักจัดการทรัพยากรป่าไม้ที่ 7 (ขอนแก่น)	-	-	-	-	3,044,400	3,044,400	
- ส่วนจัดการป่าชุมชน	-	-	-	-	3,044,400	3,044,400	
สำนักจัดการทรัพยากรป่าไม้ที่ 8 (นครราชสีมา)	-	-	-	-	3,530,000	3,530,000	
- ส่วนจัดการป่าชุมชน	-	-	-	-	3,530,000	3,530,000	
สำนักจัดการทรัพยากรป่าไม้ที่ 9 (ชลบุรี)	-	-	-	-	341,800	341,800	
- ส่วนจัดการป่าชุมชน	-	-	-	-	341,800	341,800	
สำนักจัดการทรัพยากรป่าไม้ที่ 10 (ราชบุรี)	-	-	-	-	1,493,400	1,493,400	
- ส่วนจัดการป่าชุมชน	-	-	-	-	1,493,400	1,493,400	
สำนักจัดการทรัพยากรป่าไม้ที่ 11 (สุราษฎร์ธานี)	-	-	-	-	377,800	377,800	
- ส่วนจัดการป่าชุมชน	-	-	-	-	377,800	377,800	
สำนักจัดการทรัพยากรป่าไม้ที่ 12 (นครศรีธรรมราช)	-	-	-	-	864,000	864,000	
- ส่วนจัดการป่าชุมชน	-	-	-	-	864,000	864,000	
สำนักจัดการทรัพยากรป่าไม้ที่ 13 (สงขลา)	-	-	-	-	300,100	300,100	
- ส่วนจัดการป่าชุมชน	-	-	-	-	300,100	300,100	
สำนักจัดการทรัพยากรป่าไม้ที่ 1 สาขาแม่ฮ่องสอน	-	-	-	-	1,326,100	1,326,100	
- ส่วนจัดการป่าชุมชน	-	-	-	-	1,326,100	1,326,100	
สำนักจัดการทรัพยากรป่าไม้ที่ 3 สาขาแพร่	-	-	-	-	2,432,900	2,432,900	
- ส่วนจัดการป่าชุมชน	-	-	-	-	2,432,900	2,432,900	



	งบบุคลากร	งบดำเนินงาน	งบลงทุน	งบอุดหนุน	งบรายจ่ายอื่น	รวม
สำนักงานจัดการทรัพยากรป่าไม้ที่ 4 สาขานครสวรรค์	-	-	-	-	1,528,600	1,528,600
- ส่วนจัดการป่าชุมชน	-	-	-	-	1,528,600	1,528,600
สำนักงานจัดการทรัพยากรป่าไม้ที่ 4 สาขาพิษณุโลก	-	-	-	-	1,257,500	1,257,500
- ส่วนจัดการป่าชุมชน	-	-	-	-	1,257,500	1,257,500
สำนักงานจัดการทรัพยากรป่าไม้ที่ 6 สาขานครพนม	-	-	-	-	1,327,900	1,327,900
- ส่วนจัดการป่าชุมชน	-	-	-	-	1,327,900	1,327,900
สำนักงานจัดการทรัพยากรป่าไม้ที่ 7 สาขาอุบลราชธานี	-	-	-	-	2,425,400	2,425,400
- ส่วนจัดการป่าชุมชน	-	-	-	-	2,425,400	2,425,400
สำนักงานจัดการทรัพยากรป่าไม้ที่ 9 สาขาปราจีนบุรี	-	-	-	-	709,800	709,800
- ส่วนจัดการป่าชุมชน	-	-	-	-	709,800	709,800
สำนักงานจัดการทรัพยากรป่าไม้ที่ 10 สาขาเพชรบุรี	-	-	-	-	1,528,700	1,528,700
- ส่วนจัดการป่าชุมชน	-	-	-	-	1,528,700	1,528,700
สำนักงานจัดการทรัพยากรป่าไม้ที่ 12 สาขากระบี่	-	-	-	-	153,100	153,100
- ส่วนจัดการป่าชุมชน	-	-	-	-	153,100	153,100
สำนักงานจัดการทรัพยากรป่าไม้ที่ 13 สาขาตราด	-	-	-	-	167,700	167,700
- ส่วนจัดการป่าชุมชน	-	-	-	-	167,700	167,700

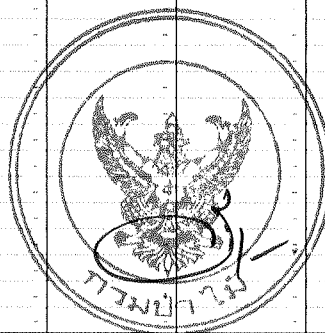

แผนงานยุทธศาสตร์สร้างการเติบโตอย่างยั่งยืน อนุรักษ์ ฟื้นฟู และป้องกันการทำลายทรัพยากรธรรมชาติ

โครงการป้องกันรักษาป่า พัฒนา และเพิ่มพื้นที่สีเขียว

กิจกรรมหลักส่งเสริมการบริหารจัดการป่าชุมชน

กิจกรรมส่งเสริมการจัดการป่าชุมชน

พื้นที่ปฏิบัติการ :

 ส่วนกลาง สำนักงานจัดการป่าชุมชน ส่วนภูมิภาค

หน่วยปฏิบัติงาน :

 ส่วน.....

รหัสบัญชี : 460004

หน่วยเบิกจ่าย : กรมป่าไม้

สำนักงานคลัง : กรมบัญชีกลาง

แผนการใช้จ่ายเงิน	กิจกรรมการจัดตั้งป่าชุมชน (ป่าชุมชน)	กิจกรรมการตรวจสอบ และรังวัดจัดทำแผนที่แสดง แนวเขตของป่าชุมชน (กิโลเมตร)	กิจกรรมการส่งเสริม การจัดทำหลักเขตและ ป้ายป่าชุมชน (กิโลเมตร)	รวมวงเงิน (บาท)	หมายเหตุ
	449	1,790	1,311		- งบรายจ่ายอื่น (ค่าที่ดินและสิ่งก่อสร้าง)
ประเภทรายจ่าย					ใช้จ่ายในลักษณะงบลงทุน รายการที่กรมป่าไม้
1. งบบุคลากร					ดำเนินการเอง ให้ตัวจ่ายกันได้ภายใต้อัตราค่า
2. งบดำเนินงาน					งานอัลหน่วยที่ได้รับการจัดสรร
3. งบลงทุน					
4. งบเงินอุดหนุน					
5. งบรายจ่ายอื่น	2,918,500	1,611,000	7,997,100	12,526,600	
5.1 ค่าที่ดินและสิ่งก่อสร้าง					
(1) ค่าก่อสร้างที่มีราคาต่อหน่วยต่ำกว่า 10 ล้านบาท					
- ค่าใช้จ่ายในการจัดตั้งป่าชุมชน	2,918,500			2,918,500	
- ค่าใช้จ่ายในการตรวจสอบและรังวัดจัดทำแผนที่แสดง		1,611,000		1,611,000	
แนวเขตของป่าชุมชน					
- ค่าใช้จ่ายในการส่งเสริมจัดทำหลักเขตและป้ายป่าชุมชน			7,997,100	7,997,100	
รวมวงเงิน (บาท)	2,918,500	1,611,000	7,997,100	12,526,600	
แผนการปฏิบัติงาน					
ตุลาคม	219,200	79,600	613,443	912,243	
พฤศจิกายน	248,000	89,300	682,250	1,019,550	
ธันวาคม	248,000	89,300	682,250	1,019,550	
มกราคม	248,000	93,300	682,250	1,023,550	
กุมภาพันธ์	248,000	89,300	753,290	1,090,590	
มีนาคม	248,000	802,100	1,786,610	2,836,710	
เมษายน	505,400	72,300	545,740	1,123,440	
พฤษภาคม	284,400	71,500	545,740	901,640	
มิถุนายน	250,400	71,500	545,740	867,640	
กรกฎาคม	147,900	54,200	409,530	611,630	
สิงหาคม	147,900	53,600	409,530	611,030	
กันยายน	123,300	45,000	340,725	509,025	
รวมวงเงิน (บาท)	2,918,500	1,611,000	7,997,100	12,526,600	

คำชี้แจงเพิ่มเติม

1. ค่าใช้จ่ายในกิจกรรมการจัดตั้งป่าชุมชน มีรายละเอียด ดังนี้

- เป็นค่าใช้จ่ายกิจกรรมการจัดทำแผนจัดการป่าชุมชน
- เป็นค่าใช้จ่ายกิจกรรมการจัดทำข้อบังคับเกี่ยวกับการจัดการป่าชุมชน
- เป็นค่าใช้จ่ายกิจกรรมการติดตามและประเมินผลการปฏิบัติงาน
- เป็นค่าใช้จ่ายกิจกรรมอำนวยความสะดวก
 - เป็นค่าใช้จ่ายกิจกรรมอำนวยความสะดวกใช้ในการจ้างเหมาบริการ
 - เป็นค่าใช้จ่ายกิจกรรมอำนวยความสะดวกใช้ในการทำการล่วงหน้า
- เป็นค่าใช้จ่ายกิจกรรมตามนโยบายของกรมป่าไม้และส่งเสริมสนับสนุนการดำเนินงานของส่วนภูมิภาค

2. ค่าใช้จ่ายในกิจกรรมการตรวจสอบและรังวัดจัดทำแผนที่แสดงแนวเขตของป่าชุมชน มีรายละเอียด ดังนี้

- เป็นค่าใช้จ่ายกิจกรรมการติดตามและประเมินผลการปฏิบัติงาน
- เป็นค่าใช้จ่ายกิจกรรมอำนวยความสะดวก
 - เป็นค่าใช้จ่ายกิจกรรมอำนวยความสะดวกในการจ้างเหมาบริการ
 - เป็นค่าใช้จ่ายกิจกรรมอำนวยความสะดวกในการทำการล่วงหน้า
- เป็นค่าใช้จ่ายกิจกรรมตามนโยบายของกรมป่าไม้และส่งเสริมสนับสนุนการดำเนินงานของส่วนภูมิภาค

3. ค่าใช้จ่ายในกิจกรรมการส่งเสริมจัดทำหลักเขตและป้ายป่าชุมชน มีรายละเอียด ดังนี้

- เป็นค่าใช้จ่ายกิจกรรมการสร้างความรู้ความเข้าใจ
- เป็นค่าใช้จ่ายกิจกรรมการจัดตั้งหลักเขตและป้ายป่าชุมชน
- เป็นค่าใช้จ่ายกิจกรรมการขนย้ายหลักเขตและป้ายป่าชุมชน
- เป็นค่าใช้จ่ายกิจกรรมการติดตามและประเมินผลการปฏิบัติงาน
- เป็นค่าใช้จ่ายกิจกรรมอำนวยความสะดวก
 - เป็นค่าใช้จ่ายกิจกรรมอำนวยความสะดวกในการจ้างเหมาบริการ
 - เป็นค่าใช้จ่ายกิจกรรมอำนวยความสะดวกในการทำการล่วงหน้า
- เป็นค่าใช้จ่ายกิจกรรมตามนโยบายของกรมป่าไม้และส่งเสริมสนับสนุนการดำเนินงานของส่วนภูมิภาค

4. ข้อมูลลงจังหวัดคู่ได้จากรายละเอียดประกอบ ปม.2

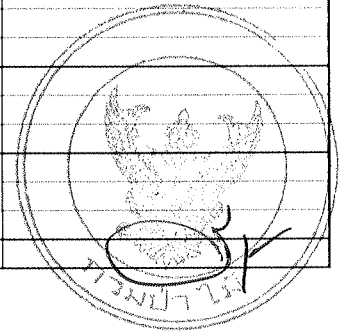

รายละเอียดประกอบ ปม.2

ปม.2

แผนงานยุทธศาสตร์สร้างการเติบโตอย่างยั่งยืน อนุรักษ์ ฟื้นฟู และป้องกันการทำลายทรัพยากรธรรมชาติ

โครงการป้องกันรักษาป่า พัฒนา และเพิ่มพื้นที่สีเขียว

กิจกรรมหลักส่งเสริมการบริหารจัดการป่าชุมชน

กิจกรรมส่งเสริมการจัดการป่าชุมชน

พื้นที่ปฏิบัติการ :

 ส่วนกลาง สำนักจัดการป่าชุมชน () ส่วนภูมิภาค

หน่วยปฏิบัติงาน :

() ส่วน.....

รหัสบัญชี : 460004

หน่วยเบิกจ่าย : กรมป่าไม้

สำนักงานคลัง : กรมบัญชีกลาง

ลำดับที่	จังหวัด	รายละเอียดงบประมาณ			รวมทั้งสิ้น
		ค่าใช้จ่ายในการจัดตั้งป่าชุมชน	ค่าใช้จ่ายในการตรวจสอบและรังวัด จัดทำแผนที่แสดงแนวเขตของป่าชุมชน	ค่าใช้จ่ายในการส่งเสริมจัดทำหลักเขต และป้ายป่าชุมชน	
	รวมงบประมาณทั้งสิ้น	2,918,500	1,611,000	7,997,100	12,526,600
1	เชียงใหม่	201,500	139,500	305,000	646,000
2	ลำพูน	156,000	108,000	140,300	404,300
3	เชียงใหม่	195,000	106,200	366,000	667,200
4	พะเยา	110,500	35,100	54,900	200,500
5	ลำปาง	32,500	22,500	292,800	347,800
6	อุตรดิตถ์	-	-	195,200	195,200
7	ตาก	260,000	180,000	256,200	696,200
8	สุโขทัย	13,000	9,000	85,400	107,400
9	กำแพงเพชร	-	-	140,300	140,300
10	สิงห์บุรี	26,000	1,800	6,100	33,900
11	ชัยนาท	45,500	31,500	97,600	174,600
12	ลพบุรี	13,000	9,000	30,500	52,500
13	อุดรธานี	162,500	31,500	97,600	291,600
14	เลย	65,000	35,100	146,400	246,500
15	หนองคาย	19,500	900	24,400	44,800
16	หนองบัวลำภู	32,500	10,800	164,700	208,000
17	เวียงจันทน์	26,000	8,100	54,900	89,000
18	ขอนแก่น	-	-	91,500	91,500
19	มหาสารคาม	104,000	72,000	195,200	371,200
20	กาฬสินธุ์	32,500	43,200	48,800	124,500
21	ร้อยเอ็ด	39,000	27,000	48,800	114,800
22	มุกดาหาร	65,000	45,000	97,600	207,600
23	นครราชสีมา	65,000	45,000	146,400	256,400
24	สุรินทร์	58,500	21,600	42,700	122,800
25	บุรีรัมย์	65,000	45,000	146,400	256,400
26	ชัยภูมิ	156,000	108,000	146,400	410,400
27	ชลบุรี	6,500	900	18,300	25,700
28	ระยอง	13,000	900	36,600	50,500
29	จันทบุรี	13,000	900	18,300	32,200
30	ตราด	6,500	900	24,400	31,800
31	ราชบุรี	19,500	10,800	146,400	176,700
32	กาญจนบุรี	-	-	195,200	195,200
33	สุพรรณบุรี	32,500	24,300	146,400	203,200
34	สุราษฎร์ธานี	-	-	48,800	48,800
35	ชุมพร	6,500	900	48,800	56,200
36	ระนอง	6,500	900	48,800	56,200
37	นครศรีธรรมราช	19,500	8,100	195,200	222,800
38	ตรัง	6,500	2,700	97,600	106,800
39	พัทลุง	-	-	24,400	24,400
40	สงขลา	-	-	79,300	79,300
41	สตูล	6,500	900	36,600	44,000
42	ปัตตานี	-	-	6,100	6,100
43	แม่ฮ่องสอน	58,500	40,500	390,400	489,400
44	แพร่	-	-	402,600	402,600
45	น่าน	195,000	122,400	67,100	384,500
46	นครสวรรค์	97,500	27,000	298,900	423,400
47	พิจิตร	-	-	48,800	48,800
48	อุทัยธานี	-	-	134,200	134,200
49	พิษณุโลก	13,000	9,000	244,000	266,000
50	เพชรบูรณ์	6,500	4,500	244,000	255,000
51	นครพนม	104,000	17,100	152,500	273,600
52	สกลนคร	97,500	37,800	42,700	178,000
53	อุบลราชธานี	97,500	67,500	146,400	311,400
54	อำนาจเจริญ	19,500	2,700	85,400	107,600
55	ยโสธร	32,500	22,500	158,600	213,600
56	ศรีสะเกษ	39,000	27,000	91,500	157,500

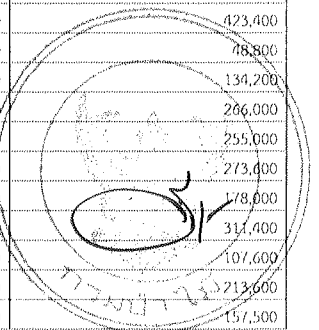

ลำดับที่	จังหวัด	ค่าใช้จ่ายในการจัดตั้งป่าชุมชน	ค่าใช้จ่ายในการตรวจสอบและรังวัด จัดทำแผนที่แสดงแนวเขตของป่าชุมชน	ค่าใช้จ่ายในการส่งเสริมจัดทำหลักเขต และป้ายป่าชุมชน	รวมทั้งสิ้น
56	ศรีสะเกษ	39,000	27,000	91,500	157,500
57	ปราจีนบุรี	-	-	97,600	97,600
58	สระแก้ว	-	-	97,600	97,600
59	นครนายก	6,500	1,800	54,900	63,200
60	ฉะเชิงเทรา	-	-	48,800	48,800
61	เพชรบุรี	39,000	24,300	268,400	331,700
62	ประจวบคีรีขันธ์	19,500	13,500	219,600	252,600
63	กระบี่	-	-	36,600	36,600
64	ภูเก็ต	6,500	3,600	12,200	22,300
65	นราธิวาส	-	-	30,500	30,500
66	ยะลา	6,500	1,800	30,500	38,800

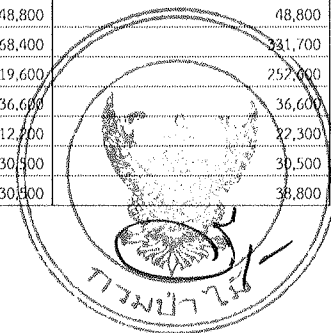

แผนปฏิบัติงานและแผนการใช้จ่ายเงิน ประจำปีงบประมาณ พ.ศ. 2566

หน้า 2

แผนงานยุทธศาสตร์เสริมการเติบโตอย่างยั่งยืน อนุรักษ์ ฟื้นฟู และป้องกันการทำลายทรัพยากรธรรมชาติ
โครงการป้องกันรักษาป่า พัฒนา และเพิ่มพื้นที่สีเขียว
กิจกรรมหลักส่งเสริมการบริหารจัดการป่าชุมชน
กิจกรรมส่งเสริมการจัดการป่าชุมชน
พื้นที่ปฏิบัติการ :
หน่วยปฏิบัติงาน :

รหัสบัญชี : 460004
หน่วยเบิกจ่าย : กองที่ 2 (เชียงใหม่)
สำนักงานหลัก : จังหวัดเชียงใหม่

() ส่วนกลาง สำนัก.ชื่อ..... (x) ส่วนภูมิภาค จ. เชียงราย, จ.พะเยา
(x) ส่วนจัดการป่าชุมชน สำนักจัดการทรัพยากรป่าไม้ที่ 2 (เชียงใหม่)

Table with 6 columns: แผนการใช้จ่ายเงิน, กิจกรรมการจัดตั้งป่าชุมชน, กิจกรรมการตรวจสอบและรั้วจัดทำแผนที่แสดงแนวเขตของป่าชุมชน, กิจกรรมการส่งเสริมการจัดทำหลักเขตและป้ายป่าชุมชน, รวมวงเงิน, หมายเหตุ. Rows include monthly breakdowns and a total summary.

- คำชี้แจงเพิ่มเติม
1. ค่าใช้จ่ายในกิจกรรมการจัดตั้งป่าชุมชน มีรายละเอียด ดังนี้
- เป็นค่าใช้จ่ายกิจกรรมการจัดทำคำขอจัดตั้งป่าชุมชน
- เป็นค่าใช้จ่ายกิจกรรมการกำหนดบริเวณเพื่อการใช้ประโยชน์และบริเวณเพื่อการอนุรักษ์ในพื้นที่ป่าชุมชน
- เป็นค่าใช้จ่ายกิจกรรมการจัดทำแผนจัดการป่าชุมชน
- เป็นค่าใช้จ่ายกิจกรรมการจัดทำข้อบังคับเกี่ยวกับการจัดการป่าชุมชน
- เป็นค่าใช้จ่ายกิจกรรมการติดตามและประเมินผลการปฏิบัติงาน
2. ค่าใช้จ่ายในกิจกรรมการตรวจสอบและรั้วจัดทำแผนที่แสดงแนวเขตของป่าชุมชน มีรายละเอียด
- เป็นค่าใช้จ่ายกิจกรรมการสำรวจและรั้วจัดแนวเขตพื้นที่ของจัดตั้งป่าชุมชน
- เป็นค่าใช้จ่ายกิจกรรมการจัดทำแผนที่แสดงแนวเขตของป่าชุมชน มาตราส่วน 1:4,000 และ 1:50,000
- เป็นค่าใช้จ่ายกิจกรรมการติดตามและประเมินผลการปฏิบัติงาน
3. ค่าใช้จ่ายในกิจกรรมการส่งเสริมจัดทำหลักเขตและป้ายป่าชุมชน มีรายละเอียด ดังนี้
- เป็นค่าใช้จ่ายกิจกรรมการสร้างควมรู้ความเข้าใจ
- เป็นค่าใช้จ่ายกิจกรรมการจัดทำป้ายป่าชุมชน (ขนาด 20X50 ซม.) จำนวน 10 ป้าย ต่อ กิโลเมตร
- เป็นค่าใช้จ่ายกิจกรรมการจัดทำหลักเขตป่าชุมชน (ขนาด 10X10X120 ซม.) จำนวน 5 หลัก ต่อ กิโลเมตร
- เป็นค่าใช้จ่ายกิจกรรมการติดตามและประเมินผลการปฏิบัติงาน
- เป็นค่าใช้จ่ายกิจกรรมการติดตามและประเมินผลการปฏิบัติงาน

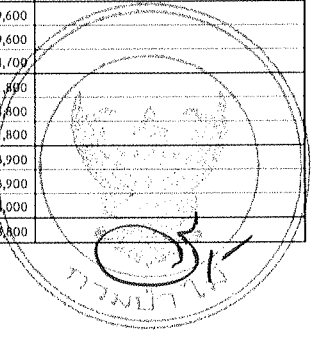

แผนปฏิบัติงานและแผนการใช้จ่ายเงิน ประจำปีงบประมาณ พ.ศ. 2566

หน้า 2

แผนงานยุทธศาสตร์สร้างการเติบโตอย่างยั่งยืน อนุรักษ์ ฟื้นฟู และป้องกันการทำลายทรัพยากรธรรมชาติ

โครงการป้องกันรักษาป่า พัฒนา และเพิ่มพื้นที่สีเขียว

กิจกรรมหลักส่งเสริมการบริหารจัดการป่าชุมชน

กิจกรรมส่งเสริมการจัดการป่าชุมชน

พื้นที่ปฏิบัติการ :

() ส่วนกลาง สำนัก/กอง..... (✓) ส่วนภูมิภาค จ. ลำปาง, จ. อุตรดิตถ์

หน่วยปฏิบัติงาน :

(✓) ส่วนจัดการป่าชุมชน สำนักจัดการทรัพยากรป่าไม้ที่ 3 (ลำปาง)

รหัสบัญชี : 460004

หน่วยเบิกจ่าย : กองที่ 3 (ลำปาง)

สำนักงานคลัง : จังหวัดลำปาง

แผนการใช้จ่ายเงิน	กิจกรรมการจัดตั้งป่าชุมชน (ปีงบประมาณ)	กิจกรรมการตรวจสอบ และรั้วจัดทำแผนที่แสดง แนวเขตของป่าชุมชน (กิโลเมตร)	กิจกรรมการส่งเสริม การจัดทำหลักเขตและ ป้ายป่าชุมชน (กิโลเมตร)	รวมวงเงิน	หมายเหตุ
ประเภทรายจ่าย	5	25	80	บาท	งบรายจ่ายอื่น (ค่าที่ดินและสิ่งก่อสร้าง)
1. งบอุดหนุน					ใช้จ่ายในลักษณะ งบอุดหนุน รายการที่กรมป่าไม้
2. งบดำเนินงาน					ดำเนินการเอง ให้องค์กรอื่นจัดหารายคา
3. งบลงทุน					งานด้วยวิธีที่ได้รับการจัดสรร
4. งบเงินอุดหนุน					
5. งบรายจ่ายอื่น					
5.1 ค่าที่ดินและสิ่งก่อสร้าง	77,500	165,000	1,112,000	1,354,500	
(1) ค่าก่อสร้างที่มีราคาต่อหน่วยต่ำกว่า 10 ล้านบาท	77,500	165,000	1,112,000	1,354,500	
- ค่าใช้จ่ายในการจัดตั้งป่าชุมชน จังหวัดลำปาง	77,500			77,500	
- ค่าใช้จ่ายในการตรวจสอบและรั้วจัดทำแผนที่แสดงแนวเขตของป่าชุมชน จังหวัดลำปาง		165,000		165,000	
- ค่าใช้จ่ายในการส่งเสริมการจัดทำหลักเขตและป้ายป่าชุมชน จังหวัดลำปาง			667,200	667,200	
- ค่าใช้จ่ายในการส่งเสริมการจัดทำหลักเขตและป้ายป่าชุมชน จังหวัดอุตรดิตถ์			444,800	444,800	
รวมวงเงิน (บาท)	77,500	165,000	1,112,000	1,354,500	
แผนการปฏิบัติงาน					
ตุลาคม	7,400	15,700	106,500	129,600	
พฤศจิกายน	8,200	17,600	118,400	144,200	
ธันวาคม	8,200	17,600	118,400	144,200	
มกราคม	8,200	17,600	118,400	144,200	
กุมภาพันธ์	8,200	17,600	47,360	73,160	
มีนาคม	8,200	7,600	117,440	133,240	
เมษายน	1,600	14,000	94,700	110,300	
พฤษภาคม	6,600	14,000	94,700	115,300	
มิถุนายน	6,600	14,000	94,700	115,300	
กรกฎาคม	4,900	10,500	71,000	86,400	
สิงหาคม	4,900	10,500	71,000	86,400	
กันยายน	4,500	8,300	59,400	72,200	
รวมวงเงิน (บาท)	77,500	165,000	1,112,000	1,354,500	

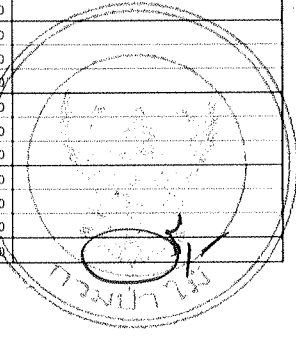

คำชี้แจงเพิ่มเติม

- ค่าใช้จ่ายในกิจกรรมการจัดตั้งป่าชุมชน มีรายละเอียด ดังนี้
 - เป็นค่าใช้จ่ายกิจกรรมการจัดทำข้อจัดตั้งป่าชุมชน
 - เป็นค่าใช้จ่ายกิจกรรมการกำหนดบริเวณเพื่อการใช้ประโยชน์และบริเวณเพื่อการอนุรักษ์ในพื้นที่ป่าชุมชน
 - เป็นค่าใช้จ่ายกิจกรรมการจัดทำแผนที่แสดงแนวเขตป่าชุมชน
 - เป็นค่าใช้จ่ายกิจกรรมการจัดทำขีปนาคัมกับกับการจัดการป่าชุมชน
 - เป็นค่าใช้จ่ายกิจกรรมการติดตามและประเมินผลการปฏิบัติงาน
- ค่าใช้จ่ายในกิจกรรมการตรวจสอบและรั้วจัดทำแผนที่แสดงแนวเขตของป่าชุมชน มีรายละเอียด ดังนี้
 - เป็นค่าใช้จ่ายกิจกรรมการสำรวจและรั้วจัดแนวเขตพื้นที่ที่ขอจัดตั้งป่าชุมชน
 - เป็นค่าใช้จ่ายกิจกรรมการจัดทำแผนที่แสดงแนวเขตของป่าชุมชน มาตรฐาน 1:4,000 และ 1:50,000
 - เป็นค่าใช้จ่ายกิจกรรมการติดตามและ ประเมินผลการปฏิบัติงาน
- ค่าใช้จ่ายในกิจกรรมการส่งเสริมจัดทำหลักเขตและป้ายป่าชุมชน มีรายละเอียด ดังนี้
 - เป็นค่าใช้จ่ายกิจกรรมการสร้างความรู้ความเข้าใจ
 - เป็นค่าใช้จ่ายกิจกรรมการจัดทำป้ายป่าชุมชน (ขนาด 20X50 ซม.) จำนวน 10 ป้าย ต่อ กิโลเมตร
 - เป็นค่าใช้จ่ายกิจกรรมการจัดทำหลักเขตป่าชุมชน (ขนาด 10X10X120 ซม.) จำนวน 5 หลัก ต่อ กิโลเมตร
 - เป็นค่าใช้จ่ายกิจกรรมการติดตั้งหลักเขตและป้ายป่าชุมชน
 - เป็นค่าใช้จ่ายกิจกรรมการขนย้ายหลักเขตและป้ายป่าชุมชน
 - เป็นค่าใช้จ่ายกิจกรรมการติดตามและ ประเมินผลการปฏิบัติงาน

แผนปฏิบัติงานและแผนการใช้จ่ายเงิน ประจำปีงบประมาณ พ.ศ. 2566

หน้า 2

แผนงานยุทธศาสตร์สร้างการเติบโตอย่างยั่งยืน อุดมด้วย ฟื้นฟู และป้องกันการทำลายทรัพยากรธรรมชาติ

โครงการป้องกันรักษาป่า พัฒนา และฟื้นฟูป่าที่เสียหาย

กิจกรรมหลักส่งเสริมการบริหารจัดการป่าชุมชน

กิจกรรมส่งเสริมการจัดการป่าชุมชน

พื้นที่ปฏิบัติการ :

หน่วยปฏิบัติงาน :

() ส่วนกลาง สำนัก ชื่อ..... ส่วนภูมิภาค จ. ตาก,จ.สุโขทัย, จ.กำแพงเพชร
 ส่วนจัดการป่าชุมชน สำนักจัดการทรัพยากรป่าไม้ที่ 4 (ตาก)

รหัสบัญชี : 460004

หน่วยเบิกจ่าย : ลงพื้นที่ 4 (ตาก)

สำนักงบทดลอง : จังหวัดตาก

แผนการใช้จ่ายเงิน	กิจกรรมการจัดตั้งป่าชุมชน	กิจกรรมการตรวจสอบ และรั่วจัดทำแผนที่แสดง แนวเขตของป่าชุมชน (กิโลเมตร)	กิจกรรมการส่งเสริม การจัดทำหลักเขตและ ป้ายป่าชุมชน (กิโลเมตร)	รวมวงเงิน	หมายเหตุ
	(ป่าชุมชน)				
ประเภทรายจ่าย	42	210	79	บาท	- งบรายจ่ายอื่น (ค่าที่ดินและสิ่งก่อสร้าง) ใช้จ่ายในลักษณะงบลงทุน จากการศึกษาถ่าไม่ ดำเนินการเอา ให้ได้รับยกเว้นได้รวมได้ลดราคา งานด้วยหน่วยที่ได้รับการจัดสรร
1. งบบุคลากร					
2. งบดำเนินงาน					
3. งบลงทุน					
4. งบเงินอุดหนุน					
5. งบรายจ่ายอื่น	651,000	1,386,000	1,098,100	3,135,100	
5.1 ค่าที่ดินและสิ่งก่อสร้าง	651,000	1,386,000	1,098,100	3,135,100	
(1) ค่าก่อสร้างที่มีราคาต่อหน่วยต่ำกว่า 10 ล้านบาท	651,000	1,386,000	1,098,100	3,135,100	
- ค่าใช้จ่ายในการจัดตั้งป่าชุมชน จังหวัดตาก	40 ป่าชุมชน	620,000		620,000	
- ค่าใช้จ่ายในการจัดตั้งป่าชุมชน จังหวัดสุโขทัย	2 ป่าชุมชน	31,000		31,000	
- ค่าใช้จ่ายในการตรวจสอบและรั่วจัดทำแผนที่แสดงแนวเขตของป่าชุมชน จังหวัดตาก	200 กิโลเมตร		1,320,000	1,320,000	
- ค่าใช้จ่ายในการตรวจสอบและรั่วจัดทำแผนที่แสดงแนวเขตของป่าชุมชน จังหวัดสุโขทัย	10 กิโลเมตร	66,000		66,000	
- ค่าใช้จ่ายในการส่งเสริมการจัดทำหลักเขตและป้ายป่าชุมชน จังหวัดตาก	42 กิโลเมตร		583,800	583,800	
- ค่าใช้จ่ายในการส่งเสริมการจัดทำหลักเขตและป้ายป่าชุมชน จังหวัดสุโขทัย	14 กิโลเมตร		194,600	194,600	
- ค่าใช้จ่ายในการส่งเสริมการจัดทำหลักเขตและป้ายป่าชุมชน จังหวัดกำแพงเพชร	23 กิโลเมตร		319,700	319,700	
รวมวงเงิน (บาท)	651,000	1,386,000	1,098,100	3,135,100	
แผนการปฏิบัติงาน					
ตุลาคม	62,400	132,300	105,200	299,900	
พฤศจิกายน	69,300	147,000	116,900	333,200	
ธันวาคม	69,300	147,000	116,900	333,200	
มกราคม	69,300	147,000	116,900	333,200	
กุมภาพันธ์	69,300	147,000	116,900	333,200	
มีนาคม	69,300	63,000	45,800	178,100	
เมษายน	34,400	117,600	93,500	245,500	
พฤษภาคม	44,400	117,600	93,500	255,500	
มิถุนายน	45,400	117,600	93,500	256,500	
กรกฎาคม	41,600	88,200	70,100	199,900	
สิงหาคม	41,600	88,200	70,100	199,900	
กันยายน	34,700	73,500	58,800	167,000	
รวมวงเงิน (บาท)	651,000	1,386,000	1,098,100	3,135,100	

คำชี้แจงเพิ่มเติม

1. ค่าใช้จ่ายในกิจกรรมการจัดตั้งป่าชุมชน มีรายละเอียด ดังนี้

- เป็นค่าใช้จ่ายกิจกรรมการจัดทำข้อ จัดตั้งป่าชุมชน
- เป็นค่าใช้จ่ายกิจกรรมการกำหนดบริเวณเพื่อการใช้ประโยชน์และบริเวณเพื่อการอนุรักษ์ในพื้นที่ป่าชุมชน
- เป็นค่าใช้จ่ายกิจกรรมการจัดทำแผนจัดการป่าชุมชน
- เป็นค่าใช้จ่ายกิจกรรมการจัดทำข้อบังคับเกี่ยวกับการจัดการป่าชุมชน
- เป็นค่าใช้จ่ายกิจกรรมการติดตามและประเมินผลการปฏิบัติงาน

2. ค่าใช้จ่ายในกิจกรรมการตรวจสอบและรั่วจัดทำแผนที่แสดงแนวเขตของป่าชุมชน มี

- เป็นค่าใช้จ่ายกิจกรรมการสำรวจและรั่วจัดทำแผนที่แสดงแนวเขตพื้นที่ของจัดตั้งป่าชุมชน
- เป็นค่าใช้จ่ายกิจกรรมการจัดทำแผนที่แสดงแนวเขตของป่าชุมชน มาตรฐาน 1:4,000 และ 1:50,000
- เป็นค่าใช้จ่ายกิจกรรมการติดตามและประเมินผลการปฏิบัติงาน

3. ค่าใช้จ่ายในกิจกรรมการส่งเสริมจัดทำหลักเขตและป้ายป่าชุมชน มีรายละเอียด ดังนี้

- เป็นค่าใช้จ่ายกิจกรรมการสร้างความรู้ความเข้าใจ
- เป็นค่าใช้จ่ายกิจกรรมการจัดทำป้ายป่าชุมชน (ขนาด 20X50 ซม.) จำนวน 10 ป้าย ต่อ กิโลเมตร
- เป็นค่าใช้จ่ายกิจกรรมการจัดทำหลักเขตป่าชุมชน (ขนาด 10X10X120 ซม.) จำนวน 5 หลัก ต่อ กิโลเมตร
- เป็นค่าใช้จ่ายกิจกรรมการติดตามและประเมินผลการปฏิบัติงาน
- เป็นค่าใช้จ่ายกิจกรรมการขยับหลักเขตและป้ายป่าชุมชน
- เป็นค่าใช้จ่ายกิจกรรมการติดตามและประเมินผลการปฏิบัติงาน

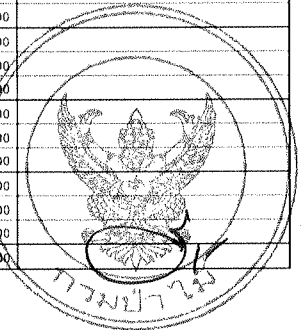

แผนปฏิบัติงานและแผนการใช้จ่ายเงิน ประจำปีงบประมาณ พ.ศ. 2566

หน้า 2

แผนงานยุทธศาสตร์สร้างการเติบโตอย่างมีนัยสำคัญ และป้องกันการทำลายทรัพยากรธรรมชาติ
โครงการป้องกันรักษาป่า พัฒนา และเพิ่มพื้นที่สีเขียว
กิจกรรมหลักส่งเสริมการบริหารจัดการป่าชุมชน
กิจกรรมส่งเสริมการจัดการป่าชุมชน
พื้นที่ปฏิบัติการ :
หน่วยปฏิบัติงาน :

รหัสบัญชี : 460004
หน่วยเบิกจ่าย : กองที่ 5 (สระบุรี)
สำนักงบบุคลากร : จังหวัดสระบุรี

() ส่วนกลาง สำนัก.ที่.ชื่อ..... (x) ส่วนภูมิภาค จ. สระบุรี, จ.สิงห์บุรี, จ.ชัยนาท, จ.อุทัยธานี
(x) ส่วนจัดการป่าชุมชน สำนักจัดการทรัพยากรป่าไม้ที่ 5 (สระบุรี)

Table with 6 columns: แผนการใช้จ่ายเงิน, กิจกรรมการจัดตั้งป่าชุมชน, กิจกรรมการตรวจสอบและรังวัดจัดทำแผนที่แสดงแนวเขตของป่าชุมชน, กิจกรรมการส่งเสริมการจัดทำหลักเขตและป้ายป่าชุมชน, รวมวงเงิน, หมายเหตุ. Rows include summary items like 'งบบุคลากร', 'งบดำเนินงาน', and detailed budget items with amounts in Thai Baht.

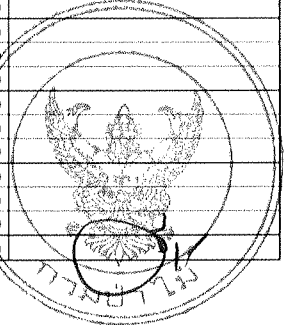

- คำชี้แจงเพิ่มเติม
1. ค่าใช้จ่ายในกิจกรรมการจัดตั้งป่าชุมชน มีรายละเอียด ดังนี้
- เป็นค่าใช้จ่ายกิจกรรมการจัดทำข้อบัญญัติป่าชุมชน
- เป็นค่าใช้จ่ายกิจกรรมการสำรวจและรังวัดเพื่อการจัดทำแผนที่แสดงแนวเขตของป่าชุมชน
- เป็นค่าใช้จ่ายกิจกรรมการจัดทำแผนจัดการป่าชุมชน
- เป็นค่าใช้จ่ายกิจกรรมการจัดทำข้อบังคับเกี่ยวกับการจัดการป่าชุมชน
- เป็นค่าใช้จ่ายกิจกรรมการติดตามและประเมินผลการปฏิบัติงาน
2. ค่าใช้จ่ายในกิจกรรมการตรวจสอบและรังวัดจัดทำแผนที่แสดงแนวเขตของป่าชุมชน มี
- เป็นค่าใช้จ่ายกิจกรรมการสำรวจและรังวัดแนวเขตพื้นที่ที่ขอจัดตั้งป่าชุมชน
- เป็นค่าใช้จ่ายกิจกรรมการจัดทำแผนที่แสดงแนวเขตของป่าชุมชน ขนาด ส่วน 1:4,000 และ 1:50,000
- เป็นค่าใช้จ่ายกิจกรรมการติดตามและประเมินผลการปฏิบัติงาน
3. ค่าใช้จ่ายในกิจกรรมการส่งเสริมจัดทำหลักเขตและป้ายป่าชุมชน มีรายละเอียด ดังนี้
- เป็นค่าใช้จ่ายกิจกรรมการสร้างความรู้ความเข้าใจ
- เป็นค่าใช้จ่ายกิจกรรมการจัดทำป้ายป่าชุมชน (ขนาด 20X50 ซม.) จำนวน 10 ป้าย ต่อ กิโลเมตร
- เป็นค่าใช้จ่ายกิจกรรมการจัดทำหลักเขตป่าชุมชน (ขนาด 10X10X120 ซม.) จำนวน 5 หลัก ต่อ กิโลเมตร
- เป็นค่าใช้จ่ายกิจกรรมการติดตั้งหลักเขตและป้ายป่าชุมชน
- เป็นค่าใช้จ่ายกิจกรรมการขนย้ายหลักเขตและป้ายป่าชุมชน
- เป็นค่าใช้จ่ายกิจกรรมการติดตามและ ประเมินผลการปฏิบัติงาน

แผนปฏิบัติงานและแผนการใช้จ่ายเงิน ประจำปีงบประมาณ พ.ศ. 2566

หน้า 2

แผนงานยุทธศาสตร์สร้างการเติบโตอย่างยั่งยืน อุดมรัชย์ พิษณุ และป้องกันการทำลายทรัพยากรธรรมชาติ

รหัสบัญชี : 460004

โครงการป้องกันรักษาป่า ฟื้นฟูป่า และเพิ่มพื้นที่สีเขียว

หน่วยเบิกจ่าย : ลงปี 6 (อุดหนุน)

กิจกรรมหลักส่งเสริมการบริหารจัดการป่าชุมชน

สำนักงบบุคลากร : จังหวัดอุตรดิตถ์

กิจกรรมส่งเสริมการจัดการป่าชุมชน

พื้นที่ปฏิบัติงาน :

() ส่วนกลาง สำนักชื่อย่อ... (x) ส่วนภูมิภาค จ. อุตรดิตถ์, จ. เลย, จ. นครราชสีมา, จ. นครสวรรค์, จ. น่าน, จ. พิษณุโลก

หน่วยปฏิบัติงาน :

(x) ส่วนจัดการป่าชุมชน สำนักจัดการทรัพยากรป่าไม้ที่ 6 (อุดรธานี)

แผนการใช้จ่ายเงิน	กิจกรรมการจัดตั้งป่าชุมชน	กิจกรรมการตรวจสอบและรั้งรักษาพื้นที่แสดงแนวเขตของป่าชุมชน	กิจกรรมการส่งเสริมการจัดทำหนังสือเขตและป้ายป่าชุมชน	รวมวงเงิน	หมายเหตุ
	(ป่าชุมชน)	(กิโลเมตร)	(กิโลเมตร)		
ประเภทรายจ่าย	47	96	80	บาท	- งบรายจ่ายอื่น (ค่าที่ปรึกษาและสิ่งก่อสร้าง) - ใช้จ่ายเงินลักษณะงบลงทุน รายการที่ตามไปไม่ได้ดำเนินการเอา ให้ไปจ่ายเกินได้ภายใต้ตราครุฑ - งบค่านายหน้าให้บริการจัดการ
1. งบบุคลากร					
2. งบดำเนินงาน					
3. งบลงทุน					
4. งบเงินอุดหนุน					
5. งบรายจ่ายอื่น					
5.1 ค่าที่ดินและสิ่งก่อสร้าง	728,500	633,600	1,112,000	2,474,100	
(1) ค่าก่อสร้างที่มีราคาต่อหน่วยต่ำกว่า 10 ล้านบาท	728,500	633,600	1,112,000	2,474,100	
- ค่าใช้จ่ายในการจัดตั้งป่าชุมชน จังหวัดอุตรดิตถ์	25 ป่าชุมชน 387,500			387,500	
- ค่าใช้จ่ายในการจัดตั้งป่าชุมชน จังหวัดเลย	10 ป่าชุมชน 155,000			155,000	
- ค่าใช้จ่ายในการจัดตั้งป่าชุมชน จังหวัดหนองคาย	3 ป่าชุมชน 46,500			46,500	
- ค่าใช้จ่ายในการจัดตั้งป่าชุมชน จังหวัดหนองบัวลำภู	5 ป่าชุมชน 77,500			77,500	
- ค่าใช้จ่ายในการจัดตั้งป่าชุมชน จังหวัดน่าน	4 ป่าชุมชน 62,000			62,000	
- ค่าใช้จ่ายในการตรวจสอบและรั้งรักษาพื้นที่แสดงแนวเขตของป่าชุมชน จังหวัดอุตรดิตถ์	35 กิโลเมตร 231,000			231,000	
- ค่าใช้จ่ายในการตรวจสอบและรั้งรักษาพื้นที่แสดงแนวเขตของป่าชุมชน จังหวัดเลย	39 กิโลเมตร 257,400			257,400	
- ค่าใช้จ่ายในการตรวจสอบและรั้งรักษาพื้นที่แสดงแนวเขตของป่าชุมชน จังหวัดหนองคาย	1 กิโลเมตร 6,600			6,600	
- ค่าใช้จ่ายในการตรวจสอบและรั้งรักษาพื้นที่แสดงแนวเขตของป่าชุมชน จังหวัดหนองบัวลำภู	12 กิโลเมตร 79,200			79,200	
- ค่าใช้จ่ายในการตรวจสอบและรั้งรักษาพื้นที่แสดงแนวเขตของป่าชุมชน จังหวัดน่าน	9 กิโลเมตร 59,400			59,400	
- ค่าใช้จ่ายในการส่งเสริมการจัดทำหนังสือเขตและป้ายป่าชุมชน จังหวัดอุตรดิตถ์	16 กิโลเมตร 222,400			222,400	
- ค่าใช้จ่ายในการส่งเสริมการจัดทำหนังสือเขตและป้ายป่าชุมชน จังหวัดเลย	24 กิโลเมตร 333,600			333,600	
- ค่าใช้จ่ายในการส่งเสริมการจัดทำหนังสือเขตและป้ายป่าชุมชน จังหวัดหนองคาย	4 กิโลเมตร 55,600			55,600	
- ค่าใช้จ่ายในการส่งเสริมการจัดทำหนังสือเขตและป้ายป่าชุมชน จังหวัดหนองบัวลำภู	27 กิโลเมตร 375,300			375,300	
- ค่าใช้จ่ายในการส่งเสริมการจัดทำหนังสือเขตและป้ายป่าชุมชน จังหวัดน่าน	9 กิโลเมตร 125,100			125,100	
รวมวงเงิน (บาท)	728,500	633,600	1,112,000	2,474,100	
แผนการปฏิบัติงาน					
อุตสาหกรรม	69,700	60,300	106,600	236,600	
พฤกษศาสตร์	77,500	67,300	118,400	263,200	
สิ่งแวดล้อม	77,500	67,300	118,400	263,200	
เกษตรกรรม	77,500	66,900	118,400	262,800	
กฎหมาย	77,500	67,300	118,400	263,200	
มีนาคม	77,500	29,300	46,400	153,200	
เมษายน	32,100	53,800	94,700	180,600	
พฤษภาคม	50,100	53,800	94,700	198,600	
มิถุนายน	57,100	53,800	94,700	205,600	
กรกฎาคม	46,500	40,300	71,100	157,900	
สิงหาคม	46,500	40,300	71,100	157,900	
กันยายน	39,000	33,200	59,100	131,300	
รวมวงเงิน (บาท)	728,500	633,600	1,112,000	2,474,100	

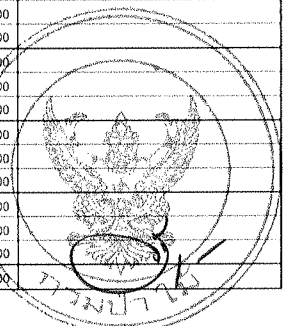

- คำชี้แจงเพิ่มเติม**
- ค่าใช้จ่ายในกิจกรรมการจัดตั้งป่าชุมชน มีรายละเอียด ดังนี้**
 - เป็นค่าใช้จ่ายกิจกรรมการจัดทำคำขอจัดตั้งป่าชุมชน
 - เป็นค่าใช้จ่ายกิจกรรมการจัดทำแบบบริเวณเพื่อการใช้ประโยชน์และบริเวณเพื่อการอนุรักษ์ในพื้นที่ป่าชุมชน
 - เป็นค่าใช้จ่ายกิจกรรมการจัดทำแผนจัดการป่าชุมชน
 - เป็นค่าใช้จ่ายกิจกรรมการจัดทำข้อบังคับเกี่ยวกับการจัดการป่าชุมชน
 - เป็นค่าใช้จ่ายกิจกรรมการจัดทำและประเมินผลการปฏิบัติงาน
 - ค่าใช้จ่ายในกิจกรรมการตรวจสอบและรั้งรักษาพื้นที่แสดงแนวเขตของป่าชุมชน มีรายละเอียด**
 - เป็นค่าใช้จ่ายกิจกรรมการสำรวจและรั้งรักษาพื้นที่แสดงแนวเขตของป่าชุมชน
 - เป็นค่าใช้จ่ายกิจกรรมการจัดทำแผนที่แสดงแนวเขตของป่าชุมชน ขนาดมาตรา 1:4,000 และ 1:50,000
 - เป็นค่าใช้จ่ายกิจกรรมการจัดทำและประเมินผลการปฏิบัติงาน
 - ค่าใช้จ่ายในกิจกรรมการส่งเสริมจัดทำหนังสือเขตและป้ายป่าชุมชน มีรายละเอียด ดังนี้**
 - เป็นค่าใช้จ่ายกิจกรรมการจัดทำความรู้ความเข้าใจ
 - เป็นค่าใช้จ่ายกิจกรรมการจัดทำป้ายป่าชุมชน (ขนาด 20X50 ซม.) จำนวน 10 ป้าย ต่อ กิโลเมตร
 - เป็นค่าใช้จ่ายกิจกรรมการจัดทำหนังสือเขตป่าชุมชน (ขนาด 10X10X120 ซม.) จำนวน 5 หนังสือ ต่อ กิโลเมตร
 - เป็นค่าใช้จ่ายกิจกรรมการจัดทำหนังสือเขตและป้ายป่าชุมชน
 - เป็นค่าใช้จ่ายกิจกรรมการจัดทำหนังสือเขตและป้ายป่าชุมชน
 - เป็นค่าใช้จ่ายกิจกรรมการจัดทำและประเมินผลการปฏิบัติงาน

แผนปฏิบัติงานและแผนการใช้จ่ายเงิน ประจำปีงบประมาณ พ.ศ. 2566

หน้า 2

แผนงานยุทธศาสตร์เร่งรัดการเติบโตอย่างยั่งยืน สนับสนุน พื้นฟู และป้องกันการทำลายทรัพยากรธรรมชาติ
โครงการป้องกันรักษาป่า พัฒนา และเพิ่มพื้นที่สีเขียว
กิจกรรมหลักส่งเสริมการบริหารจัดการป่าชุมชน
กิจกรรมส่งเสริมการจัดการป่าชุมชน
พื้นที่ปฏิบัติการ :
หน่วยปฏิบัติงาน :

รหัสบัญชี : 460004
หน่วยเบิกจ่าย : งบประจ. 7 / (งบนอกงบ)
สำนักงานตั้ง : จังหวัดขอนแก่น

() ส่วนกลาง สำนัก.ชื่อ..... (x) ส่วนภูมิภาค จ.ขอนแก่น, จ.มหาสารคาม, จ.กาฬสินธุ์, จ.ร้อยเอ็ด, จ.มุกดาหาร
(x) ส่วนจัดการป่าชุมชน สำนักจัดการทรัพยากรป่าไม้ที่ 7 (ขอนแก่น)

Table with 6 columns: แผนการใช้จ่ายเงิน, กิจกรรมการจัดตั้งป่าชุมชน, กิจกรรมการตรวจสอบและรังวัดจัดทำแผนที่แสดงแนวเขตของป่าชุมชน, กิจกรรมการส่งเสริมการจัดทำหลักเขตและป้ายป่าชุมชน, รวมวงเงิน, หมายเหตุ. Rows include categories like งบบุคลากร, งบดำเนินงาน, งบลงทุน, งบเงินอุดหนุน, งบรายจ่ายอื่น, and monthly breakdowns from January to December.

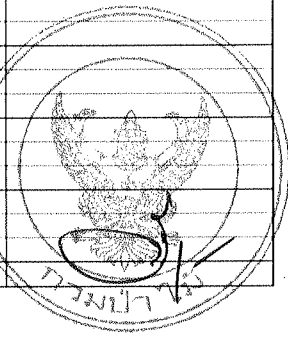

คำชี้แจงเพิ่มเติม
1. ค่าใช้จ่ายในกิจกรรมการจัดตั้งป่าชุมชน มีรายละเอียด ดังนี้
- เป็นค่าใช้จ่ายกิจกรรมการจัดทำคำขอจัดตั้งป่าชุมชน
- เป็นค่าใช้จ่ายกิจกรรมการกำหนดบริเวณเพื่อการใช้ประโยชน์จากบริเวณเพื่อการอนุรักษ์ในพื้นที่ป่าชุมชน
- เป็นค่าใช้จ่ายกิจกรรมการจัดทำแผนจัดการป่าชุมชน
- เป็นค่าใช้จ่ายกิจกรรมการจัดทำข้อบังคับเกี่ยวกับการจัดการป่าชุมชน
- เป็นค่าใช้จ่ายกิจกรรมการจัดตามและประเมินผลการปฏิบัติงาน
2. ค่าใช้จ่ายในกิจกรรมการตรวจสอบและรังวัดจัดทำแผนที่แสดงแนวเขตของป่าชุมชน มีรายละเอียด ดังนี้
- เป็นค่าใช้จ่ายกิจกรรมการสำรวจและรังวัดแนวเขตพื้นที่ของจัดตั้งป่าชุมชน
- เป็นค่าใช้จ่ายกิจกรรมการจัดทำแผนที่แสดงแนวเขตของป่าชุมชน ขนาดส่วน 1:4,000 และ 1:50,000
- เป็นค่าใช้จ่ายกิจกรรมการจัดตามและประเมินผลการปฏิบัติงาน
3. ค่าใช้จ่ายในกิจกรรมการส่งเสริมจัดทำหลักเขตและป้ายป่าชุมชน มีรายละเอียด ดังนี้
- เป็นค่าใช้จ่ายกิจกรรมการสร้างความรู้ความเข้าใจ
- เป็นค่าใช้จ่ายกิจกรรมการจัดหาป้ายป่าชุมชน (ขนาด 20X50 ซม.) จำนวน 10 ป้าย ต่อ กิโลเมตร
- เป็นค่าใช้จ่ายกิจกรรมการจัดหาหลักเขตป่าชุมชน (ขนาด 10X10X120 ซม.) จำนวน 5 หลัก ต่อ กิโลเมตร
- เป็นค่าใช้จ่ายกิจกรรมการจัดทำหลักเขตและป้ายป่าชุมชน
- เป็นค่าใช้จ่ายกิจกรรมการขนย้ายหลักเขตและป้ายป่าชุมชน
- เป็นค่าใช้จ่ายกิจกรรมการจัดตามและประเมินผลการปฏิบัติงาน

แผนปฏิบัติงานและแผนการใช้จ่ายเงิน ประจำปีงบประมาณ พ.ศ. 2566

แผนงานยุทธศาสตร์เชิงการเติบโตอย่างยั่งยืน อนุรักษ์ ฟื้นฟู และป้องกันทรัพยากรธรรมชาติและสิ่งแวดล้อม
โครงการป้องกันรักษาป่า พัฒนา และเพิ่มพื้นที่สีเขียว
กิจกรรมหลักส่งเสริมการบริหารจัดการป่าชุมชน
กิจกรรมส่งเสริมการจัดการป่าชุมชน
พื้นที่ปฏิบัติการ :
หน่วยปฏิบัติงาน :

รหัสบัญชี : 460004
หน่วยเบิกจ่าย : สจป.ที่ 8 (นครราชสีมา)
สำนักงบบุคลากร : จังหวัดนครราชสีมา

() ส่วนกลาง สำนัก ชื่อ... (/) ส่วนภูมิภาค จ. นครราชสีมา, จ.สุรินทร์, จ.บุรีรัมย์, จ.ชัยภูมิ
(/) ส่วนจัดการป่าชุมชน ส่วนจัดการทรัพยากรป่าไม้ที่ 8 (นครราชสีมา)

Table with 6 columns: แผนการใช้จ่ายเงิน, กิจกรรมการจัดตั้งป่าชุมชน, กิจกรรมการตรวจรอบและรังวัดจัดทำแผนที่แสดงแนวเขตของป่าชุมชน, กิจกรรมการส่งเสริมการจัดทำหลักเขตและป้ายป่าชุมชน, รวมวงเงิน, and หมายเหตุ. Rows include summary totals and detailed activity breakdowns with quantities and costs.

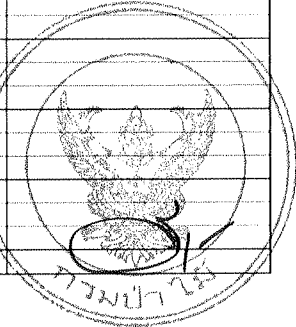

- คำชี้แจงเพิ่มเติม
1. ค่าใช้จ่ายในกิจกรรมการจัดตั้งป่าชุมชน มีรายละเอียด ดังนี้
- เป็นค่าใช้จ่ายกิจกรรมการจัดทำคำขอจัดตั้งป่าชุมชน
- เป็นค่าใช้จ่ายกิจกรรมการกำหนดบริเวณเพื่อการใช้ประโยชน์และบริเวณเพื่อการอนุรักษ์ในพื้นที่ป่าชุมชน
- เป็นค่าใช้จ่ายกิจกรรมการจัดทำแผนจัดการป่าชุมชน
- เป็นค่าใช้จ่ายกิจกรรมการจัดทำข้อบังคับเกี่ยวกับการจัดการป่าชุมชน
- เป็นค่าใช้จ่ายกิจกรรมการติดตามและประเมินผลการปฏิบัติงาน
2. ค่าใช้จ่ายในกิจกรรมการตรวจรอบและรังวัดจัดทำแผนที่แสดงแนวเขตของป่าชุมชน มีรายละเอียด ดังนี้
- เป็นค่าใช้จ่ายกิจกรรมการสำรวจและรังวัดแนวเขตพื้นที่ขอจัดตั้งป่าชุมชน
- เป็นค่าใช้จ่ายกิจกรรมการจัดทำแผนที่แสดงแนวเขตของป่าชุมชน มาตรฐาน 1:4,000 และ 1:50,000
- เป็นค่าใช้จ่ายกิจกรรมการติดตามและประเมินผลการปฏิบัติงาน
3. ค่าใช้จ่ายในกิจกรรมการส่งเสริมจัดทำหลักเขตและป้ายป่าชุมชน มีรายละเอียด ดังนี้
- เป็นค่าใช้จ่ายกิจกรรมการหว่านความรู้ความเข้าใจ
- เป็นค่าใช้จ่ายกิจกรรมการจัดทำป้ายป่าชุมชน (ขนาด 20X50 ซม.) จำนวน 10 ป้าย ต่อ กิโลเมตร
- เป็นค่าใช้จ่ายกิจกรรมการจัดหาหมวกกันน็อก (ขนาด 10X10X120 ซม.) จำนวน 5 ชุด ต่อ กิโลเมตร
- เป็นค่าใช้จ่ายกิจกรรมการติดตั้งหลักเขตและป้ายป่าชุมชน
- เป็นค่าใช้จ่ายกิจกรรมการขนย้ายหลักเขตและป้ายป่าชุมชน
- เป็นค่าใช้จ่ายกิจกรรมการติดตามและประเมินผลการปฏิบัติงาน

แผนปฏิบัติงานและแผนการใช้จ่ายเงิน ประจำปีงบประมาณ พ.ศ. 2566

แผนงานยุทธศาสตร์สร้างการเติบโตอย่างยั่งยืน สนับสนุน ฟื้นฟู และป้องกันการทำลายทรัพยากรธรรมชาติ
โครงการป้องกันรักษาป่า พัฒนา และเพิ่มพื้นที่สีเขียว
กิจกรรมหลักส่งเสริมการบริหารจัดการป่าชุมชน
กิจกรรมส่งเสริมการจัดการป่าชุมชน
พื้นที่ปฏิบัติการ :
หน่วยปฏิบัติงาน :

รหัสบัญชี : 460004
หน่วยเบิกจ่าย : กองที่ 9 (ชลบุรี)
สำนักงานคลัง : จังหวัดชลบุรี

() ส่วนกลาง สำนัก/อ.อ.ย. ... ส่วนภูมิภาค จ.ชลบุรี, จ.ระยอง, จ.ฉะเชิงเทรา, จ.จันทบุรี, จ.ตราด
 ส่วนจัดการป่าชุมชน สำนักจัดการทรัพยากรป่าไม้ที่ 9 (ชลบุรี)

แผนการใช้จ่ายเงิน	กิจกรรมการจัดตั้งป่าชุมชน (ป่าชุมชน)	กิจกรรมการตรวจสอบ และรั้งจัดทำแผนที่แสดง แนวเขตของป่าชุมชน (กิโลเมตร)	กิจกรรมการส่งเสริม การจัดทำหลักเขตและ ป้ายป่าชุมชน (กิโลเมตร)	รวมวงเงิน	หมายเหตุ
ประทรายจ่าย	6	4	16	บาท	- งบรายจ่ายอื่น (ตัวตั้งและสิ่งก่อสร้าง) ให้จ่ายในลักษณะงบลงทุน รายการที่กรมป่าไม้ ดำเนินการเอง ให้ผู้จ่ายกันโดยไม่ได้ตรวจราคา มาแต่ก่อนหน่วยที่ได้รับการจัดสรร
1. งบบุคลากร					
2. งบดำเนินงาน					
3. งบลงทุน					
4. งบเงินอุดหนุน					
5. งบรายจ่ายอื่น					
5.1 ค่าที่ดินและสิ่งก่อสร้าง	93,000	26,400	222,400	341,800	
(1) ค่าก่อสร้างที่มีราคาต่อหน่วยต่ำกว่า 10 ล้านบาท	93,000	26,400	222,400	341,800	
- ค่าใช้จ่ายในการจัดตั้งป่าชุมชน จังหวัดชลบุรี	1	15,500		15,500	
- ค่าใช้จ่ายในการจัดตั้งป่าชุมชน จังหวัดระยอง	2	31,000		31,000	
- ค่าใช้จ่ายในการจัดตั้งป่าชุมชน จังหวัดจันทบุรี	2	31,000		31,000	
- ค่าใช้จ่ายในการจัดตั้งป่าชุมชน จังหวัดตราด	1	15,500		15,500	
- ค่าใช้จ่ายในการตรวจสอบและรั้ง จัดทำแผนที่แสดงแนวเขตของป่าชุมชน จังหวัดชลบุรี	1	6,600	6,600	6,600	
- ค่าใช้จ่ายในการตรวจสอบและรั้ง จัดทำแผนที่แสดงแนวเขตของป่าชุมชน จังหวัดระยอง	1	6,600	6,600	6,600	
- ค่าใช้จ่ายในการตรวจสอบและรั้ง จัดทำแผนที่แสดงแนวเขตของป่าชุมชน จังหวัดจันทบุรี	1	6,600	6,600	6,600	
- ค่าใช้จ่ายในการตรวจสอบและรั้ง จัดทำแผนที่แสดงแนวเขตของป่าชุมชน จังหวัดตราด	1	6,600	6,600	6,600	
- ค่าใช้จ่ายในการส่งเสริมการจัดทำหลักเขตและป้ายป่าชุมชน จังหวัดชลบุรี	3		41,700	41,700	
- ค่าใช้จ่ายในการส่งเสริมการจัดทำหลักเขตและป้ายป่าชุมชน จังหวัดระยอง	6		83,400	83,400	
- ค่าใช้จ่ายในการส่งเสริมการจัดทำหลักเขตและป้ายป่าชุมชน จังหวัดจันทบุรี	3		41,700	41,700	
- ค่าใช้จ่ายในการส่งเสริมการจัดทำหลักเขตและป้ายป่าชุมชน จังหวัดตราด	4		55,600	55,600	
รวมวงเงิน (บาท)	93,000	26,400	222,400	341,800	
แผนการปฏิบัติงาน					
ตุลาคม	8,800	2,400	21,300	32,500	
พฤศจิกายน	9,800	2,800	23,600	36,200	
ธันวาคม	9,800	2,800	23,600	36,200	
มกราคม	9,800	2,800	23,600	36,200	
กุมภาพันธ์	9,800	2,800	23,600	36,200	
มีนาคม	9,800	2,800	9,200	21,800	
เมษายน	1,800	2,400	19,000	23,200	
พฤษภาคม	7,800	2,400	19,000	29,200	
มิถุนายน	7,800	2,400	19,000	29,200	
กรกฎาคม	6,000	1,600	14,300	21,900	
สิงหาคม	6,000	1,600	14,300	21,900	
กันยายน	5,800	1,200	11,900	18,900	
รวมวงเงิน (บาท)	93,000	26,400	222,400	341,800	

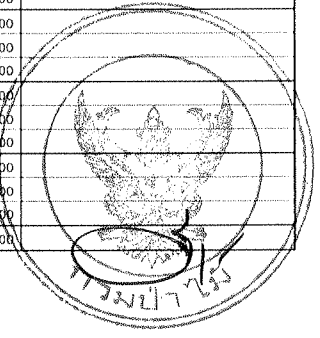

- คำชี้แจงเพิ่มเติม
- ค่าใช้จ่ายในกิจกรรมการจัดตั้งป่าชุมชน มีรายละเอียด ดังนี้
 - เป็นค่าใช้จ่ายกิจกรรมการจัดทำข้อบัญญัติป่าชุมชน
 - เป็นค่าใช้จ่ายกิจกรรมการกำหนดบริเวณเพื่อการใช้ประโยชน์และบริเวณเพื่อการอนุรักษ์ในพื้นที่ป่าชุมชน
 - เป็นค่าใช้จ่ายกิจกรรมการจัดทำแผนจัดการป่าชุมชน
 - เป็นค่าใช้จ่ายกิจกรรมการจัดทำข้อบังคับเกี่ยวกับการจัดการป่าชุมชน
 - เป็นค่าใช้จ่ายกิจกรรมการติดตามและประเมินผลการปฏิบัติงาน
 - ค่าใช้จ่ายในกิจกรรมการตรวจสอบและรั้งจัดทำแผนที่แสดงแนวเขตของป่าชุมชน มี
 - เป็นค่าใช้จ่ายกิจกรรมการสำรวจและรั้งจัดแนวเขตพื้นที่ที่ขอจัดตั้งป่าชุมชน
 - เป็นค่าใช้จ่ายกิจกรรมการจัดทำแผนที่แสดงแนวเขตของป่าชุมชน ขนาดรวม 1:4,000 และ 1:50,000
 - เป็นค่าใช้จ่ายกิจกรรมการติดตามและประเมินผลการปฏิบัติงาน
 - ค่าใช้จ่ายในกิจกรรมการส่งเสริมจัดทำหลักเขตและป้ายป่าชุมชน มีรายละเอียด ดังนี้
 - เป็นค่าใช้จ่ายกิจกรรมการสร้างความรู้ความเข้าใจ
 - เป็นค่าใช้จ่ายกิจกรรมการจัดทำป้ายป่าชุมชน (ขนาด 20X50 ซม.) จำนวน 10 ป้าย ต่อ กิโลเมตร
 - เป็นค่าใช้จ่ายกิจกรรมการจัดทำหลักเขตป่าชุมชน (ขนาด 10X10X120 ซม.) จำนวน 5 หลัก ต่อ กิโลเมตร
 - เป็นค่าใช้จ่ายกิจกรรมการจัดตั้งหลักเขตและป้ายป่าชุมชน
 - เป็นค่าใช้จ่ายกิจกรรมการขนย้ายหลักเขตและป้ายป่าชุมชน
 - เป็นค่าใช้จ่ายกิจกรรมการติดตามและประเมินผลการปฏิบัติงาน

แผนปฏิบัติงานและแผนการใช้จ่ายเงิน ประจำปีงบประมาณ พ.ศ. 2566

หน้า 2

แผนงานยุทธศาสตร์ด้านการเติบโตอย่างยั่งยืน อนุรักษ์ฟื้นฟู และป้องกันการทำลายทรัพยากรธรรมชาติ

โครงการป้องกันรักษาป่า พัฒนา และเสริมพื้นที่สีเขียว

กิจกรรมหลักส่งเสริมการบริหารจัดการป่าชุมชน

กิจกรรมส่งเสริมการจัดการป่าชุมชน

พื้นที่ปฏิบัติการ :

หน่วยปฏิบัติงาน :

รหัสบัญชี : 460004

หน่วยเบิกจ่าย : กองที่ 10 (ราชบุรี)

สำนักงานคลัง : จังหวัดราชบุรี

() ส่วนกลาง สำนัก.หรืออ.... (✓) ส่วนภูมิภาค จ.ราชบุรี, จ.กาญจนบุรี, จ.สุพรรณบุรี

(✓) ส่วนจัดการป่าชุมชน สำนักจัดการทรัพยากรป่าไม้ที่ 10 (ราชบุรี)

แผนการใช้จ่ายเงิน	กิจกรรมการจัดตั้งป่าชุมชน	กิจกรรมการตรวจสอบและบริหารจัดการพื้นที่แสดงแนวเขตของป่าชุมชน (กิโลเมตร)	กิจกรรมการส่งเสริมการจัดทำหลักเขตและป้ายป่าชุมชน (กิโลเมตร)	รวมวงเงิน	หมายเหตุ
	(ป่าชุมชน)				
	8	39	80	บาท	- งบรายจ่ายอื่น (ค่าที่ดินและสิ่งก่อสร้าง)
ประเภทรายจ่าย					ใช้จ่ายในลักษณะเบงบงบ รายการที่กรมป่าไม้ดำเนินการเอง ให้วีจจ่ายเกินได้ภายใต้อัตราค่าเช่าต่อหน่วยที่ได้จากการจัดสรร
1. งบบุคลากร					
2. งบดำเนินงาน					
3. งบลงทุน					
4. งบเงินอุดหนุน					
5. งบรายจ่ายอื่น	124,000	257,400	1,117,000	1,493,400	
5.1 ค่าที่ดินและสิ่งก่อสร้าง	124,000	257,400	1,117,000	1,493,400	
(1) ค่าก่อสร้างที่มีราคาต่อหน่วยต่ำกว่า 10 ล้านบาท	124,000	257,400	1,117,000	1,493,400	
- ค่าใช้จ่ายในการจัดตั้งป่าชุมชน จังหวัดราชบุรี 3 ป่าชุมชน	46,500			46,500	
- ค่าใช้จ่ายในการจัดตั้งป่าชุมชน จังหวัดสุพรรณบุรี 5 ป่าชุมชน	77,500			77,500	
- ค่าใช้จ่ายในการตรวจสอบและบริหารจัดการพื้นที่แสดงแนวเขตของป่าชุมชน จังหวัดราชบุรี 12 กิโลเมตร		79,200		79,200	
- ค่าใช้จ่ายในการตรวจสอบและบริหารจัดการพื้นที่แสดงแนวเขตของป่าชุมชน จังหวัดสุพรรณบุรี 27 กิโลเมตร		178,200		178,200	
- ค่าใช้จ่ายในการส่งเสริมการจัดทำหลักเขตและป้ายป่าชุมชน จังหวัดราชบุรี 24 กิโลเมตร			333,600	333,600	
- ค่าใช้จ่ายในการส่งเสริมการจัดทำหลักเขตและป้ายป่าชุมชน จังหวัดกาญจนบุรี 32 กิโลเมตร			444,800	444,800	
- ค่าใช้จ่ายในการส่งเสริมการจัดทำหลักเขตและป้ายป่าชุมชน จังหวัดสุพรรณบุรี 24 กิโลเมตร			333,600	333,600	
รวมวงเงิน (บาท)	124,000	257,400	1,117,000	1,493,400	
แผนการปฏิบัติงาน					
ตุลาคม	11,900	24,600	106,600	143,100	
พฤศจิกายน	13,100	27,300	118,400	158,800	
ธันวาคม	13,100	27,300	118,400	158,800	
มกราคม	13,100	27,300	118,400	158,800	
กุมภาพันธ์	13,100	27,300	118,400	158,800	
มีนาคม	13,100	11,700	46,400	71,200	
เมษายน	2,600	21,800	94,700	119,100	
พฤษภาคม	10,600	21,800	94,700	127,100	
มิถุนายน	10,600	21,800	94,700	127,100	
กรกฎาคม	7,900	16,300	71,000	95,200	
สิงหาคม	7,900	16,300	71,000	95,200	
กันยายน	7,000	13,900	59,300	80,200	
รวมวงเงิน (บาท)	124,000	257,400	1,117,000	1,493,400	

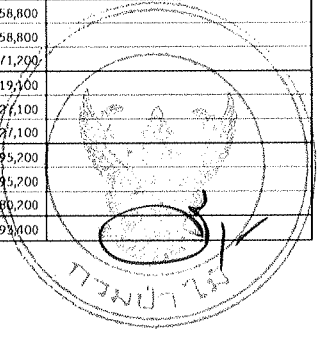

- คำชี้แจงเพิ่มเติม**
- ค่าใช้จ่ายในกิจกรรมการจัดตั้งป่าชุมชน มีรายละเอียด ดังนี้
 - เป็นค่าใช้จ่ายกิจกรรมการจัดทำข้อบัญญัติป่าชุมชน
 - เป็นค่าใช้จ่ายกิจกรรมการกำหนดบริเวณเพื่อการให้ประโยชน์และบริเวณเพื่อการอนุรักษ์ในเขตพื้นที่ป่าชุมชน
 - เป็นค่าใช้จ่ายกิจกรรมการจัดทำแผนจัดการป่าชุมชน
 - เป็นค่าใช้จ่ายกิจกรรมการจัดทำข้อบังคับเกี่ยวกับการจัดการป่าชุมชน
 - เป็นค่าใช้จ่ายกิจกรรมการติดตามและประเมินผลการปฏิบัติงาน
 - ค่าใช้จ่ายในกิจกรรมการตรวจสอบและบริหารจัดการพื้นที่แสดงแนวเขตของป่าชุมชน มีรายละเอียด ดังนี้
 - เป็นค่าใช้จ่ายกิจกรรมการสำรวจและวัดแนวเขตพื้นที่ซึ่งจัดตั้งป่าชุมชน
 - เป็นค่าใช้จ่ายกิจกรรมการจัดทำแผนที่แสดงแนวเขตของป่าชุมชน ขนาดพื้นที่ 1:4,000 และ 1:50,000
 - เป็นค่าใช้จ่ายกิจกรรมการติดตามและประเมินผลการปฏิบัติงาน
 - ค่าใช้จ่ายในกิจกรรมการส่งเสริมจัดทำหลักเขตและป้ายป่าชุมชน มีรายละเอียด ดังนี้
 - เป็นค่าใช้จ่ายกิจกรรมการสำรวจความถูกต้อง
 - เป็นค่าใช้จ่ายกิจกรรมการจัดทำป้ายป่าชุมชน (ขนาด 20X50 ซม.) จำนวน 10 ป้าย ต่อ กิโลเมตร
 - เป็นค่าใช้จ่ายกิจกรรมการจัดทำหลักเขตป่าชุมชน (ขนาด 10X10X120 ซม.) จำนวน 5 หลัก ต่อ กิโลเมตร
 - เป็นค่าใช้จ่ายกิจกรรมการติดตั้งหลักเขตและป้ายป่าชุมชน
 - เป็นค่าใช้จ่ายกิจกรรมการขนย้ายหลักเขตและป้ายป่าชุมชน
 - เป็นค่าใช้จ่ายกิจกรรมการติดตามและประเมินผลการปฏิบัติงาน

แผนปฏิบัติงานและแผนการใช้จ่ายเงิน ประจำปีงบประมาณ พ.ศ. 2566

หน้า 2

แผนงานยุทธศาสตร์ด้านการเติบโตอย่างยั่งยืน อุดมด้วย ฟื้นฟู และป้องกันการทำลายทรัพยากรธรรมชาติ

โครงการป้องกันรักษาป่า พัฒนา และฟื้นคืนที่สีเขียว

กิจกรรมหลักส่งเสริมการบริหารจัดการป่าชุมชน

กิจกรรมส่งเสริมการจัดการป่าชุมชน

พื้นที่ปฏิบัติงาน :

หน่วยปฏิบัติงาน :

() ส่วนกลาง สำนัก.ชื่อ..... (✓) ส่วนภูมิภาค จ.สุราษฎร์ธานี, จ.ชุมพร, จ.ระนอง
 (✓) ส่วนจัดการป่าชุมชน ส่วนจัดการทรัพยากรป่าไม้ที่ 11 (สุราษฎร์ธานี)

รหัสบัญชี : 460004

หน่วยเบิกจ่าย : ลงปี ที่ 11 (สุราษฎร์ธานี)

สำนักงานคลัง : จังหวัดสุราษฎร์ธานี

แผนการใช้จ่ายเงิน	กิจกรรมการจัดตั้งป่าชุมชน (ป่าชุมชน)	กิจกรรมการตรวจสอบ และรังวัดจัดทำแผนที่แสดง แนวเขตของป่าชุมชน (กิโลเมตร)	กิจกรรมการส่งเสริม การจัดทำหลักเขตและ ป้ายป่าชุมชน (กิโลเมตร)	รวมวงเงิน	หมายเหตุ
ประเภทรายจ่าย	2	2	24	บาท	- นายชัยมัน (ค่าที่ดินและสิ่งก่อสร้าง) ให้จ่ายในลักษณะวงเงิน รายการที่คงเหลือ ดำเนินการเอา ให้มีจ่ายกันให้จ่ายได้คือรายการ งานก่อนหน้าได้รับการจัดสรร
1. งบบุคลากร					
2. งบดำเนินงาน					
3. งบลงทุน					
4. งบเงินอุดหนุน					
5. งบรายจ่ายอื่น	31,000	13,200	333,600	377,800	
5.1 ค่าที่ดินและสิ่งก่อสร้าง	31,000	13,200	333,600	377,800	
(1) ค่าก่อสร้างที่ราคาต่อหน่วยต่ำกว่า 10 ล้านบาท	31,000	13,200	333,600	377,800	
- ค่าใช้จ่ายในการจัดตั้งป่าชุมชน จังหวัดชุมพร	1 ป่าชุมชน	15,500		15,500	
- ค่าใช้จ่ายในการจัดตั้งป่าชุมชน จังหวัดระนอง	1 ป่าชุมชน	15,500		15,500	
- ค่าใช้จ่ายในการตรวจสอบและรังวัดจัดทำแผนที่แสดงแนวเขตของป่าชุมชน จังหวัดชุมพร	1 กิโลเมตร	6,600		6,600	
- ค่าใช้จ่ายในการตรวจสอบและรังวัดจัดทำแผนที่แสดงแนวเขตของป่าชุมชน จังหวัดระนอง	1 กิโลเมตร	6,600		6,600	
- ค่าใช้จ่ายในการส่งเสริมการจัดทำหลักเขตและป้ายป่าชุมชน จังหวัดสุราษฎร์ธานี	8 กิโลเมตร		111,200	111,200	
- ค่าใช้จ่ายในการส่งเสริมการจัดทำหลักเขตและป้ายป่าชุมชน จังหวัดชุมพร	8 กิโลเมตร		111,200	111,200	
- ค่าใช้จ่ายในการส่งเสริมการจัดทำหลักเขตและป้ายป่าชุมชน จังหวัดระนอง	8 กิโลเมตร		111,200	111,200	
รวมวงเงิน (บาท)	31,000	13,200	333,600	377,800	
แผนการปฏิบัติงาน					
ตุลาคม	2,800	1,200	32,100	36,100	
พฤศจิกายน	3,200	1,400	35,400	40,000	
ธันวาคม	3,200	1,400	35,400	40,000	
มกราคม	3,200	600	35,400	39,200	
กุมภาพันธ์	3,200	1,400	35,400	40,000	
มีนาคม	3,200	1,400	13,800	18,400	
เมษายน	600	1,200	28,500	30,300	
พฤษภาคม	2,600	1,200	28,500	32,300	
มิถุนายน	2,600	1,200	28,500	32,300	
กรกฎาคม	2,000	800	21,300	24,100	
สิงหาคม	2,000	800	21,300	24,100	
กันยายน	2,400	600	18,000	21,000	
รวมวงเงิน (บาท)	31,000	13,200	333,600	377,800	



คำชี้แจงเพิ่มเติม

- ค่าใช้จ่ายในกิจกรรมการจัดตั้งป่าชุมชน มีรายละเอียด ดังนี้
 - เป็นค่าใช้จ่ายกิจกรรมการจัดทำข้อบัญญัติป่าชุมชน
 - เป็นค่าใช้จ่ายกิจกรรมการกำหนดบริเวณเพื่อการจัดทำแผนที่แสดงแนวเขตของป่าชุมชน
 - เป็นค่าใช้จ่ายกิจกรรมการจัดทำแผนจัดการป่าชุมชน
 - เป็นค่าใช้จ่ายกิจกรรมการจัดทำข้อบังคับเกี่ยวกับการจัดการป่าชุมชน
 - เป็นค่าใช้จ่ายกิจกรรมการติดตามและประเมินผลการปฏิบัติงาน
- ค่าใช้จ่ายในกิจกรรมการตรวจสอบและรังวัดจัดทำแผนที่แสดงแนวเขตของป่าชุมชน มีรายละเอียด ดังนี้
 - เป็นค่าใช้จ่ายกิจกรรมการสำรวจและรังวัดแนวเขตพื้นที่ของจัดตั้งป่าชุมชน
 - เป็นค่าใช้จ่ายกิจกรรมการจัดทำแผนที่แสดงแนวเขตของป่าชุมชน มาตรฐาน 1:1,000 และ 1:50,000
 - เป็นค่าใช้จ่ายกิจกรรมการติดตามและประเมินผลการปฏิบัติงาน
- ค่าใช้จ่ายในกิจกรรมการส่งเสริมจัดทำหลักเขตและป้ายป่าชุมชน มีรายละเอียด ดังนี้
 - เป็นค่าใช้จ่ายกิจกรรมการสำรวจความถี่ความถี่ใจ
 - เป็นค่าใช้จ่ายกิจกรรมการจัดทำป้ายป่าชุมชน (ขนาด 20X50 ซม.) จำนวน 10 ป้าย ต่อ กิโลเมตร
 - เป็นค่าใช้จ่ายกิจกรรมการจัดทำหลักเขตป่าชุมชน (ขนาด 10X10X120 ซม.) จำนวน 5 หลัก ต่อ กิโลเมตร
 - เป็นค่าใช้จ่ายกิจกรรมการติดตั้งหลักเขตและป้ายป่าชุมชน
 - เป็นค่าใช้จ่ายกิจกรรมการขนย้ายหลักเขตและป้ายป่าชุมชน
 - เป็นค่าใช้จ่ายกิจกรรมการติดตามและประเมินผลการปฏิบัติงาน

แผนปฏิบัติงานและแผนการใช้จ่ายเงิน ประจำปีงบประมาณ พ.ศ. 2566

หน้า 2

แผนงานยุทธศาสตร์สร้างการเติบโตอย่างยั่งยืน อนุรักษ์ ฟื้นฟู และป้องกันการทำลายทรัพยากรธรรมชาติ

โครงการป้องกันรักษาป่า ฟื้นฟูป่า และเพิ่มพื้นที่สีเขียว

กิจกรรมหลักส่งเสริมการบริหารจัดการป่าชุมชน

กิจกรรมส่งเสริมการจัดการป่าชุมชน

พื้นที่ปฏิบัติงาน :

หน่วยปฏิบัติงาน :

รหัสบัญชี : 460004

หน่วยเบิกจ่าย : งบ.ปี 12 (นครศรีธรรมราช)

สำนักงานคลัง : จังหวัดนครศรีธรรมราช

- ส่วนงาน สำนัก.ชื่อย่อ.....
- ส่วนภูมิภาค นครศรีธรรมราช, จ.ต.จ, จ.พัทลุง
- ส่วนจัดการป่าชุมชน สำนักจัดการทรัพยากรป่าไม้ที่ 12 (นครศรีธรรมราช)

แผนการใช้จ่ายเงิน	กิจกรรมการจัดตั้งป่าชุมชน (ป่าชุมชน)	กิจกรรมการตรวจสอบ และรังวัดจัดทำแผนที่แสดง แนวเขตของป่าชุมชน (กิโลเมตร)	กิจกรรมการส่งเสริม การจัดทำหลักเขตและ ป้ายป่าชุมชน (กิโลเมตร)	รวมวงเงิน	หมายเหตุ
ประเภทรายจ่าย				บาท	
1. งบผูกพัน					
2. งบดำเนินงาน					
3. งบลงทุน					
4. งบเงินอุดหนุน					
5. งบรายจ่ายอื่น					
5.1 ค่าที่ดินและสิ่งก่อสร้าง	62,000	79,200	722,800	864,000	
(1) ค่าก่อสร้างที่มีราคาต่อหน่วยต่ำกว่า 10 ล้านบาท	62,000	79,200	722,800	864,000	
- ค่าใช้จ่ายในการจัดตั้งป่าชุมชน จังหวัดนครศรีธรรมราช	3	46,500		46,500	
- ค่าใช้จ่ายในการจัดตั้งป่าชุมชน จังหวัดตรัง	1	15,500		15,500	
- ค่าใช้จ่ายในการตรวจสอบและรังวัดจัดทำแผนที่แสดงแนวเขตของป่าชุมชน จังหวัดนครศรีธรรมราช	9		59,400	59,400	
- ค่าใช้จ่ายในการตรวจสอบและรังวัดจัดทำแผนที่แสดงแนวเขตของป่าชุมชน จังหวัดตรัง	3		19,800	19,800	
- ค่าใช้จ่ายในการส่งเสริมการจัดทำหลักเขตและป้ายป่าชุมชน จังหวัดนครศรีธรรมราช	32		444,800	444,800	
- ค่าใช้จ่ายในการส่งเสริมการจัดทำหลักเขตและป้ายป่าชุมชน จังหวัดตรัง	16		222,800	222,400	
- ค่าใช้จ่ายในการส่งเสริมการจัดทำหลักเขตและป้ายป่าชุมชน จังหวัดพัทลุง	4		55,600	55,600	
รวมวงเงิน (บาท)	62,000	79,200	722,800	864,000	
แผนการปฏิบัติงาน					
ตุลาคม	5,900	7,600	69,200	82,700	
พฤศจิกายน	6,500	8,300	77,000	91,800	
ธันวาคม	6,500	8,300	77,000	91,800	
มกราคม	6,500	8,300	77,000	91,800	
กุมภาพันธ์	6,500	8,300	77,000	91,800	
มีนาคม	6,500	3,500	30,200	40,200	
เมษายน	1,300	6,700	61,500	69,500	
พฤษภาคม	5,300	6,700	61,500	73,500	
มิถุนายน	5,300	6,700	61,500	73,500	
กรกฎาคม	4,000	5,100	46,200	55,300	
สิงหาคม	4,000	5,100	46,200	55,300	
กันยายน	3,700	4,600	38,500	46,800	
รวมวงเงิน (บาท)	62,000	79,200	722,800	864,000	

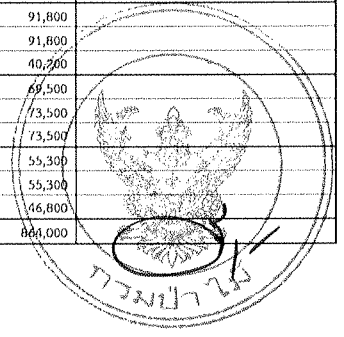

- คำชี้แจงเพิ่มเติม**
- ค่าใช้จ่ายในกิจกรรมการจัดตั้งป่าชุมชน มีรายละเอียด ดังนี้**
 - เป็นค่าใช้จ่ายกิจกรรมการจัดทำข้อจัดตั้งป่าชุมชน
 - เป็นค่าใช้จ่ายกิจกรรมการกำหนดบริเวณเพื่อการใช้ประโยชน์และบริเวณเพื่อการอนุรักษ์ในพื้นที่ป่าชุมชน
 - เป็นค่าใช้จ่ายกิจกรรมการจัดทำแผนจัดการป่าชุมชน
 - เป็นค่าใช้จ่ายกิจกรรมการจัดทำข้อบังคับเกี่ยวกับการจัดการป่าชุมชน
 - เป็นค่าใช้จ่ายกิจกรรมการติดตามและประเมินผลการปฏิบัติงาน
 - ค่าใช้จ่ายในกิจกรรมการตรวจสอบและรังวัดจัดทำแผนที่แสดงแนวเขตของป่าชุมชน มีรายละเอียด ดังนี้**
 - เป็นค่าใช้จ่ายกิจกรรมการสำรวจและรังวัดแนวเขตพื้นที่ของจัดตั้งป่าชุมชน
 - เป็นค่าใช้จ่ายกิจกรรมการจัดทำแผนที่แสดงแนวเขตของป่าชุมชน มาตรฐาน 1:4,000 และ 1:50,000
 - เป็นค่าใช้จ่ายกิจกรรมการติดตามและ ประเมินผลการปฏิบัติงาน
 - ค่าใช้จ่ายในกิจกรรมการส่งเสริมจัดทำหลักเขตและป้ายป่าชุมชน มีรายละเอียด ดังนี้**
 - เป็นค่าใช้จ่ายกิจกรรมการสร้างความรู้ความเข้าใจ
 - เป็นค่าใช้จ่ายกิจกรรมการจัดหาป้ายป่าชุมชน (ขนาด 20X50 ซม.) จำนวน 10 ป้าย ต่อ กิโลเมตร
 - เป็นค่าใช้จ่ายกิจกรรมการจัดหาหมวกหลักเขตป่าชุมชน (ขนาด 10X10X120 ซม.) จำนวน 5 หลัก ต่อ กิโลเมตร
 - เป็นค่าใช้จ่ายกิจกรรมการจัดตั้งหลักเขตและป้ายป่าชุมชน
 - เป็นค่าใช้จ่ายกิจกรรมการขนย้ายหลักเขตและป้ายป่าชุมชน
 - เป็นค่าใช้จ่ายกิจกรรมการติดตามและ ประเมินผลการปฏิบัติงาน

แผนปฏิบัติงานและแผนการใช้จ่ายเงิน ประจำปีงบประมาณ พ.ศ. 2566

หน้า 2

แผนงานยุทธศาสตร์ที่ ๖ การเติบโตอย่างยั่งยืน อนุรักษ์ ฟื้นฟู และป้องกันการทำลายทรัพยากรธรรมชาติ

โครงการป้องกันรักษาป่า พัฒนา และเพิ่มพื้นที่สีเขียว

กิจกรรมหลักส่งเสริมการบริหารจัดการป่าชุมชน

กิจกรรมส่งเสริมการจัดการป่าชุมชน

พื้นที่ปฏิบัติการ :

หน่วยปฏิบัติงาน :

() ส่วนกลาง สำนักพืชโต..... (✓) ส่วนภูมิภาค จ.สงขลา, จ.สตูล, จ.ปัตตานี

(✓) ส่วนจัดการป่าชุมชน สำนักจัดการทรัพยากรป่าไม้ที่ 13 (สงขลา)

รหัสบัญชี : 460004

หน่วยเบิกจ่าย : สาขาที่ 13 (สงขลา)

สำนักงานคลัง : จังหวัดสงขลา

แผนการใช้จ่ายเงิน	กิจกรรมการจัดตั้งป่าชุมชน	กิจกรรมการตรวจสอบและรื้อฟื้นจัดทำแผนที่แสดงแนวเขตของป่าชุมชน (กิโลเมตร)	กิจกรรมการส่งเสริมการจัดทำหลักเขตและป้ายป่าชุมชน (กิโลเมตร)	รวมวงเงิน	หมายเหตุ
	(ป่าชุมชน)	1	1		
ประเภทรายจ่าย				บาท	- งบรายจ่ายอื่น (ค่าที่ดินและสิ่งก่อสร้าง)
1. งบบุคลากร					ให้จ่ายในลักษณะมอบหมายราชการที่กรมป่าไม้
2. งบดำเนินงาน					ดำเนินการเอง ให้จ่ายกับได้รับรายได้จากรายการ
3. งบลงทุน					งานคือหน่วยที่ได้รับงบฯ จัดสรร
4. งบเงินอุดหนุน					
5. งบรายจ่ายอื่น	15,500	6,600	278,000	300,100	
5.1 ค่าที่ดินและสิ่งก่อสร้าง	15,500	6,600	278,000	300,100	
(1) ค่าก่อสร้างที่มีราคาต่อหน่วยต่ำกว่า 10 ล้านบาท	15,500	6,600	278,000	300,100	
- ค่าใช้จ่ายในการจัดตั้งป่าชุมชน จังหวัดสตูล 1 ป่าชุมชน	15,500			15,500	
- ค่าใช้จ่ายในการตรวจสอบและรื้อฟื้นจัดทำแผนที่แสดงแนวเขตของป่าชุมชน จังหวัดสตูล 1 กิโลเมตร		6,600		6,600	
- ค่าใช้จ่ายในการส่งเสริมการจัดทำหลักเขตและป้ายป่าชุมชน จังหวัดยะลา 13 กิโลเมตร			180,700	180,700	
- ค่าใช้จ่ายในการส่งเสริมการจัดทำหลักเขตและป้ายป่าชุมชน จังหวัดสตูล 6 กิโลเมตร			83,400	83,400	
- ค่าใช้จ่ายในการส่งเสริมการจัดทำหลักเขตและป้ายป่าชุมชน จังหวัดปัตตานี 1 กิโลเมตร			13,900	13,900	
รวมวงเงิน (บาท)	15,500	6,600	278,000	300,100	
แผนการปฏิบัติงาน					
ตุลาคม	1,400	600	26,600	28,600	
พฤศจิกายน	1,600	700	29,600	31,900	
ธันวาคม	1,600	700	29,600	31,900	
มกราคม	1,600	300	29,600	31,500	
กุมภาพันธ์	1,600	700	29,600	31,900	
มีนาคม	1,600	700	11,600	13,900	
เมษายน	300	600	23,700	24,600	
พฤษภาคม	1,300	600	23,700	25,600	
มิถุนายน	1,300	600	23,700	25,600	
กรกฎาคม	1,000	400	17,800	19,200	
สิงหาคม	1,000	400	17,800	19,200	
กันยายน	1,200	300	14,700	16,200	
รวมวงเงิน (บาท)	15,500	6,600	278,000	300,100	

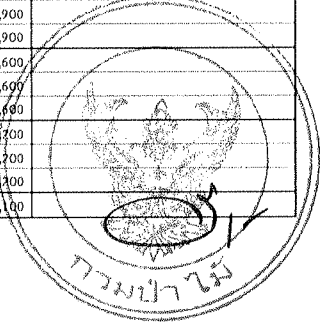

คำชี้แจงเพิ่มเติม

- ค่าใช้จ่ายในกิจกรรมการจัดตั้งป่าชุมชน มีรายละเอียด ดังนี้
 - เป็นค่าใช้จ่ายกิจกรรมการจัดทำค่าก่อสร้างป่าชุมชน
 - เป็นค่าใช้จ่ายกิจกรรมการกำหนดบริเวณเพื่อการใช้ประโยชน์และบริเวณเพื่อการอนุรักษ์ในพื้นที่ป่าชุมชน
 - เป็นค่าใช้จ่ายกิจกรรมการจัดทำแผนจัดการป่าชุมชน
 - เป็นค่าใช้จ่ายกิจกรรมการจัดทำข้อบังคับเกี่ยวกับการจัดการป่าชุมชน
 - เป็นค่าใช้จ่ายกิจกรรมการจัดตามและประเมินผลการปฏิบัติงาน
- ค่าใช้จ่ายในกิจกรรมการตรวจสอบและรื้อฟื้นจัดทำแผนที่แสดงแนวเขตของป่าชุมชน มี
 - เป็นค่าใช้จ่ายกิจกรรมการสำรวจและรื้อฟื้นแนวเขตพื้นที่ที่ถือจัดตั้งป่าชุมชน
 - เป็นค่าใช้จ่ายกิจกรรมการจัดทำแผนที่แสดงแนวเขตของป่าชุมชน มาตรฐานส่วน 1:4,000 และ 1:50,000
 - เป็นค่าใช้จ่ายกิจกรรมการติดตามและประเมินผลการปฏิบัติงาน
- ค่าใช้จ่ายในกิจกรรมการส่งเสริมจัดทำหลักเขตและป้ายป่าชุมชน มีรายละเอียด ดังนี้
 - เป็นค่าใช้จ่ายกิจกรรมการสร้างความรู้ความเข้าใจ
 - เป็นค่าใช้จ่ายกิจกรรมการจัดหาป้ายป่าชุมชน (ขนาด 20X50 ซม.) จำนวน 10 ป้าย ต่อ กิโลเมตร
 - เป็นค่าใช้จ่ายกิจกรรมการจัดหาหลักเขตป่าชุมชน (ขนาด 10X10X120 ซม.) จำนวน 5 หลัก ต่อ กิโลเมตร
 - เป็นค่าใช้จ่ายกิจกรรมการจัดตั้งหลักเขตและป้ายป่าชุมชน
 - เป็นค่าใช้จ่ายกิจกรรมการขนย้ายหลักเขตและป้ายป่าชุมชน
 - เป็นค่าใช้จ่ายกิจกรรมการติดตามและประเมินผลการปฏิบัติงาน

แผนปฏิบัติงานและแผนการใช้จ่ายเงิน ประจำปีงบประมาณ พ.ศ. 2566

หน้า 2

แผนยุทธศาสตร์สร้างการเติบโตอย่างยั่งยืน อนุรักษ์ สิ่งคู่ และป้องกันการทำลายทรัพยากรธรรมชาติ

โครงการป้องกันรักษาป่า ฟื้นฟูป่า และเพิ่มพื้นที่สีเขียว

กิจกรรมหลักส่งเสริมการบริหารจัดการป่าชุมชน

กิจกรรมส่งเสริมการจัดการป่าชุมชน

พื้นที่ปฏิบัติการ :

หน่วยปฏิบัติงาน :

() ส่วนกลาง สำนัก.ชื่อย่อ... (/) สำนักภูมิภาค จ.แม่ฮ่องสอน

(/) ส่วนจัดการป่าชุมชน สำนักจัดการทรัพยากรป่าไม้ที่ 1 สาขาแม่ฮ่องสอน

รหัสบัญชี : 460004

หน่วยเบิกจ่าย : กองที่ 1 สาขาแม่ฮ่องสอน

สำนักงานตั้ง : จังหวัดแม่ฮ่องสอน

แผนการใช้จ่ายเงิน	กิจกรรมการจัดตั้งป่าชุมชน	กิจกรรมการตรวจสอบและรังวัดจัดทำแผนที่แสดงแนวเขตของป่าชุมชน	กิจกรรมการส่งเสริมการจัดทำหลักเขตและป้ายป่าชุมชน	รวมวงเงิน	หมายเหตุ
	(ป่าชุมชน)	(กิโลเมตร)	(กิโลเมตร)		
ประเภทรายจ่าย	9	45	64	บาท	- งบรายจ่ายอื่น (ค่าที่ดินและสิ่งก่อสร้าง)
1. งบบุคลากร					ใช้จ่ายในลักษณะบงบบุคลากรที่กรมป่าไม้
2. งบดำเนินงาน					ดำเนินการเอง ให้มีรายจ่ายได้ภายใต้วงจรรายงานส่วนหน่วยที่ได้รับการจัดสรร
3. งบลงทุน					
4. งบเงินอุดหนุน					
5. งบรายจ่ายอื่น	139,500	297,000	889,600	1,326,100	
5.1 ค่าที่ดินและสิ่งก่อสร้าง	139,500	297,000	889,600	1,326,100	
(1) ค่าก่อสร้างที่มีราคาต่อหน่วยต่ำกว่า 10 ล้านบาท	139,500	297,000	889,600	1,326,100	
- ค่าใช้จ่ายในการจัดตั้งป่าชุมชน จังหวัดแม่ฮ่องสอน	9 ป่าชุมชน 139,500			139,500	
- ค่าใช้จ่ายในการตรวจสอบและรังวัดจัดทำแผนที่แสดงแนวเขตของป่าชุมชน จังหวัดแม่ฮ่องสอน	45 กิโลเมตร 297,000			297,000	
- ค่าใช้จ่ายในการส่งเสริมการจัดทำหลักเขตและป้ายป่าชุมชน จังหวัดแม่ฮ่องสอน	64 กิโลเมตร		889,600	889,600	
รวมวงเงิน (บาท)	139,500	297,000	889,600	1,326,100	
แผนการปฏิบัติงาน					
ตุลาคม	13,300	28,100	85,200	126,600	
พฤศจิกายน	14,800	31,500	94,700	141,000	
ธันวาคม	14,800	31,500	94,700	141,000	
มกราคม	14,800	31,500	94,700	141,000	
กุมภาพันธ์	14,800	31,500	94,700	141,000	
มีนาคม	14,800	13,500	37,100	65,400	
เมษายน	2,900	25,200	75,800	103,900	
พฤษภาคม	11,900	25,200	75,800	112,900	
มิถุนายน	11,900	25,200	75,800	112,900	
กรกฎาคม	8,900	18,800	56,800	84,500	
สิงหาคม	8,900	18,800	56,800	84,500	
กันยายน	7,700	16,200	47,500	71,400	
รวมวงเงิน (บาท)	139,500	297,000	889,600	1,326,100	

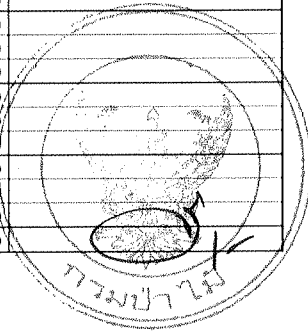

คำชี้แจงเพิ่มเติม

- ค่าใช้จ่ายในกิจกรรมการจัดตั้งป่าชุมชน มีรายละเอียด ดังนี้
 - เป็นค่าใช้จ่ายกิจกรรมการจัดทำข้อขอจัดตั้งป่าชุมชน
 - เป็นค่าใช้จ่ายกิจกรรมการกำหนดบริเวณเพื่อการใช้ประโยชน์และบริเวณเพื่อการอนุรักษ์ในพื้นที่ป่าชุมชน
 - เป็นค่าใช้จ่ายกิจกรรมการจัดทำแผนจัดการป่าชุมชน
 - เป็นค่าใช้จ่ายกิจกรรมการจัดทำข้อบังคับเกี่ยวกับการจัดการป่าชุมชน
 - เป็นค่าใช้จ่ายกิจกรรมการติดตามและประเมินผลการปฏิบัติงาน
- ค่าใช้จ่ายในกิจกรรมการตรวจสอบและรังวัดจัดทำแผนที่แสดงแนวเขตของป่าชุมชน มีรายละเอียด ดังนี้
 - เป็นค่าใช้จ่ายกิจกรรมการสำรวจและรังวัดแนวเขตพื้นที่ขอจัดตั้งป่าชุมชน
 - เป็นค่าใช้จ่ายกิจกรรมการจัดทำแผนที่แสดงแนวเขตของป่าชุมชน ขนาดจำนวน 1:4,000 และ 1:50,000
 - เป็นค่าใช้จ่ายกิจกรรมการติดตามและประเมินผลการปฏิบัติงาน
- ค่าใช้จ่ายในกิจกรรมการส่งเสริมจัดทำหลักเขตและป้ายป่าชุมชน มีรายละเอียด ดังนี้
 - เป็นค่าใช้จ่ายกิจกรรมการสร้างความรู้ความเข้าใจ
 - เป็นค่าใช้จ่ายกิจกรรมการจัดหาป้ายป่าชุมชน (ขนาด 20X50 ซม.) จำนวน 10 ป้าย ต่อ กิโลเมตร
 - เป็นค่าใช้จ่ายกิจกรรมการจัดหาหลักเขตป่าชุมชน (ขนาด 10X10X120 ซม.) จำนวน 5 หลัก ต่อ กิโลเมตร
 - เป็นค่าใช้จ่ายกิจกรรมการติดตั้งหลักเขตและป้ายป่าชุมชน
 - เป็นค่าใช้จ่ายกิจกรรมการขนย้ายหลักเขตและป้ายป่าชุมชน
 - เป็นค่าใช้จ่ายกิจกรรมการติดตามและประเมินผลการปฏิบัติงาน

แผนปฏิบัติงานและแผนการใช้จ่ายเงิน ประจำปีงบประมาณ พ.ศ. 2566

ป.ม.2

แผนงานยุทธศาสตร์สร้างการเติบโตอย่างมีคุณภาพ และป้องกันการทำลายทรัพยากรธรรมชาติ
โครงการป้องกันรักษาป่า ฟื้นฟูป่า และเพิ่มพื้นที่สีเขียว
กิจกรรมหลักส่งเสริมการบริหารจัดการป่าชุมชน
กิจกรรมส่งเสริมการจัดการป่าชุมชน
พื้นที่ปฏิบัติการ :
หน่วยปฏิบัติงาน :

รหัสบัญชี : **460004**
หน่วยเบิกจ่าย : กองที่ 3 สาขาแพร่
สำนักงานคลัง : จังหวัดแพร่

() ส่วนกลาง สำนัก.ชื่อ.ย่อ..... (✓) ส่วนภูมิภาค จ.แพร่, จ.น่าน
(✓) ส่วนจัดการป่าชุมชน สำนักจัดการทรัพยากรป่าไม้ที่ 3 สาขาแพร่

แผนการใช้จ่ายเงิน	กิจกรรมการจัดตั้งป่าชุมชน (ป่าชุมชน)	กิจกรรมการตรวจสอบ และรั้งรักษาพื้นที่แสดง แนวเขตของป่าชุมชน (กิโตนาง)	กิจกรรมการส่งเสริม การจัดทำหลักเขตและ ป้ายป่าชุมชน (กิโตนาง)	รวมวงเงิน	หมายเหตุ
ประเภทรายจ่าย	30	136	77	บาท	- ทรายจ่ายคืน (ค่าที่ดินและสิ่งก่อสร้าง)
1. งบบุคลากร					ใช้จ่ายในลักษณะมอบทุน รายการที่กรมทำไม่
2. งบดำเนินงาน					ดำเนินการเอง ให้มีจ่ายคืนได้ภายใต้การควบคุม
3. งบลงทุน					งานคือหน่วยที่ได้รับการจัดการ
4. งบเงินอุดหนุน					
5. งบรายจ่ายอื่น					
5.1 ค่าที่ดินและสิ่งก่อสร้าง	465,000	897,600	1,070,300	2,432,900	
(1) ค่าก่อสร้างที่มีราคาต่อหน่วยต่ำกว่า 10 ล้านบาท	465,000	897,600	1,070,300	2,432,900	
- ค่าใช้จ่ายในการจัดตั้งป่าชุมชน จังหวัดน่าน 30 ป่าชุมชน	465,000			465,000	
- ค่าใช้จ่ายในการตรวจสอบและรั้งรักษาพื้นที่แสดงแนวเขตของป่าชุมชน จังหวัดน่าน 136 กิโตนาง		897,600		897,600	
- ค่าใช้จ่ายในการส่งเสริมการจัดทำหลักเขตและป้ายป่าชุมชน จังหวัดแพร่ 66 กิโตนาง			917,400	917,400	
- ค่าใช้จ่ายในการส่งเสริมการจัดทำหลักเขตและป้ายป่าชุมชน จังหวัดน่าน 11 กิโตนาง			152,900	152,900	
รวมวงเงิน (บาท)	465,000	897,600	1,070,300	2,432,900	
แผนการปฏิบัติงาน					
ตุลาคม	44,500	85,700	102,600	232,800	
พฤศจิกายน	49,500	95,200	114,000	258,700	
ธันวาคม	49,500	95,200	114,000	258,700	
มกราคม	49,500	95,200	114,000	258,700	
กุมภาพันธ์	49,500	95,200	114,000	258,700	
มีนาคม	49,500	40,800	44,700	135,000	
เมษายน	9,600	76,100	91,100	176,800	
พฤษภาคม	39,600	76,100	91,100	206,800	
มิถุนายน	39,600	76,100	91,100	206,800	
กรกฎาคม	29,700	57,100	68,400	155,200	
สิงหาคม	29,700	57,100	68,400	155,200	
กันยายน	24,800	47,800	56,900	129,500	
รวมวงเงิน (บาท)	465,000	897,600	1,070,300	2,432,900	

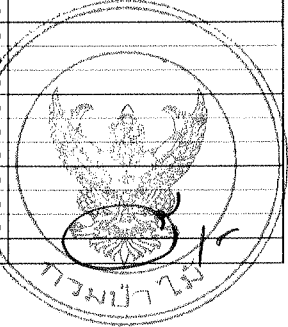

- คำชี้แจงเพิ่มเติม
- ค่าใช้จ่ายในกิจกรรมการจัดตั้งป่าชุมชน มีรายละเอียด ดังนี้
 - เป็นค่าใช้จ่ายกิจกรรมการจัดทำข้อจัดตั้งป่าชุมชน
 - เป็นค่าใช้จ่ายกิจกรรมการกำหนดบริเวณเพื่อการใช้ประโยชน์และบริเวณเพื่อการอนุรักษ์ในพื้นป่าชุมชน
 - เป็นค่าใช้จ่ายกิจกรรมการจัดทำแผนจัดการป่าชุมชน
 - เป็นค่าใช้จ่ายกิจกรรมการจัดทำข้อบังคับเกี่ยวกับการจัดการป่าชุมชน
 - เป็นค่าใช้จ่ายกิจกรรมการติดตามและประเมินผลการปฏิบัติงาน
 - ค่าใช้จ่ายในกิจกรรมการตรวจสอบและรั้งรักษาพื้นที่แสดงแนวเขตของป่าชุมชน มี
 - เป็นค่าใช้จ่ายกิจกรรมการสำรวจและรั้งรักษาพื้นที่แสดงแนวเขตของป่าชุมชน
 - เป็นค่าใช้จ่ายกิจกรรมการจัดทำแผนที่แสดงแนวเขตของป่าชุมชน มาตรฐาน 1:4 000 และ 1:50,000
 - เป็นค่าใช้จ่ายกิจกรรมการติดตามและ ประเมินผลการปฏิบัติงาน
 - ค่าใช้จ่ายในกิจกรรมการส่งเสริมจัดทำหลักเขตและป้ายป่าชุมชน มีรายละเอียด ดังนี้
 - เป็นค่าใช้จ่ายกิจกรรมการสร้างหอรบไม้กวาดเข้าใจ
 - เป็นค่าใช้จ่ายกิจกรรมการจัดทำป้ายป่าชุมชน (ขนาด 20X50 ซม.) จำนวน 10 ป้าย ต่อ กิโตนาง
 - เป็นค่าใช้จ่ายกิจกรรมการจัดทำป้ายหลักเขตป่าชุมชน (ขนาด 10X10X120 ซม.) จำนวน 5 หลัก ต่อ กิโตนาง
 - เป็นค่าใช้จ่ายกิจกรรมการติดตั้งหลักเขตและป้ายป่าชุมชน
 - เป็นค่าใช้จ่ายกิจกรรมการขยายหลักเขตและป้ายป่าชุมชน
 - เป็นค่าใช้จ่ายกิจกรรมการติดตามและ ประเมินผลการปฏิบัติงาน

แผนปฏิบัติงานและแผนการใช้จ่ายเงิน ประจำปีงบประมาณ พ.ศ. 2566

1112

แผนงานยุทธศาสตร์สร้างการเติบโตอย่างยั่งยืน อนุรักษ์ฟื้นฟู และป้องกันการทำลายทรัพยากรธรรมชาติ
โครงการป้องกันรักษาป่า ฟื้นฟูป่า และเพิ่มพื้นที่สีเขียว
กิจกรรมหลักส่งเสริมการบริหารจัดการป่าชุมชน
กิจกรรมส่งเสริมการจัดการป่าชุมชน
พื้นที่ปฏิบัติการ :
หน่วยปฏิบัติงาน :

รหัสบัญชี : 460004
หน่วยเบิกจ่าย : กองที่ 4 สาขางบประมาณ
สำนักงานคลัง : จังหวัดนครสวรรค์

() ส่วนกลาง สำนัก.ชื่อ..... (/) ส่วนภูมิภาค จ.นครสวรรค์, จ.พิจิตร, จ.อุทัยธานี
✓) ส่วนจัดการป่าชุมชน สำนักจัดการทรัพยากรป่าไม้ที่ 4 สาขางบประมาณ

แผนการใช้จ่ายเงิน	กิจกรรมการจัดตั้งป่าชุมชน (ป่าชุมชน)	กิจกรรมการตรวจสอบและรื้อฟื้นจัดทำแผนที่แสดงแนวเขตของป่าชุมชน (กิโลเมตร)	กิจกรรมการส่งเสริมการทำหมักปุ๋ยและปุ๋ยป่าชุมชน (กิโลเมตร)	รวมวงเงิน	หมายเหตุ
ประเภทรายจ่าย	15	30	79	บาท	- รายการจ่ายอื่น (ค่าที่ดินและสิ่งก่อสร้าง)
1. งบบุคลากร					ใช้จ่ายในลักษณะมอบหมาย ราชการที่กรมป่าไม้
2. งบดำเนินงาน					ดำเนินการเอา ให้ใช้จ่ายกับได้รายได้จากราคา
3. งบลงทุน					จากหน่วยที่ได้รับการจัดการ
4. งบเงินอุดหนุน					
5. งบรายจ่ายอื่น	232,500	198,000	1,098,100	1,528,600	
5.1 ค่าที่ดินและสิ่งก่อสร้าง	232,500	198,000	1,098,100	1,528,600	
(1) ค่าก่อสร้างที่มีราคาต่อหน่วยต่ำกว่า 10 ล้านบาท	232,500	198,000	1,098,100	1,528,600	
- ค่าใช้จ่ายในการจัดตั้งป่าชุมชน จังหวัดนครสวรรค์	15 ป่าชุมชน	232,500		232,500	
- ค่าใช้จ่ายในการตรวจสอบและรื้อฟื้นจัดทำแผนที่แสดงแนวเขตของป่าชุมชน จังหวัดนครสวรรค์	30 กิโลเมตร	198,000		198,000	
- ค่าใช้จ่ายในการส่งเสริมการทำหมักปุ๋ยและปุ๋ยป่าชุมชน จังหวัดนครสวรรค์	49 กิโลเมตร		681,100	681,100	
- ค่าใช้จ่ายในการส่งเสริมการทำหมักปุ๋ยและปุ๋ยป่าชุมชน จังหวัดพิจิตร	8 กิโลเมตร		111,200	111,200	
- ค่าใช้จ่ายในการส่งเสริมการทำหมักปุ๋ยและปุ๋ยป่าชุมชน จังหวัดอุทัยธานี	22 กิโลเมตร		305,800	305,800	
รวมวงเงิน (บาท)	232,500	198,000	1,098,100	1,528,600	
แผนการปฏิบัติงาน					
ตุลาคม	23,700	18,800	105,300	147,800	
พฤศจิกายน	24,800	21,000	116,900	162,700	
ธันวาคม	24,800	21,000	116,900	162,700	
มกราคม	24,800	21,000	116,900	162,700	
กุมภาพันธ์	24,800	21,000	116,900	162,700	
มีนาคม	24,800	9,000	45,800	79,600	
เมษายน	4,900	16,800	93,500	115,200	
พฤษภาคม	19,900	16,800	93,500	130,200	
มิถุนายน	19,900	16,800	93,500	130,200	
กรกฎาคม	15,000	12,600	70,100	97,700	
สิงหาคม	15,000	12,600	70,100	97,700	
กันยายน	10,100	10,600	58,700	79,400	
รวมวงเงิน (บาท)	232,500	198,000	1,098,100	1,528,600	

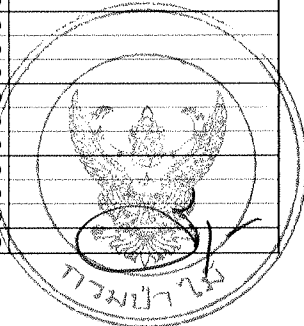

- คำชี้แจงเพิ่มเติม
- ค่าใช้จ่ายในกิจกรรมการจัดตั้งป่าชุมชน มีรายละเอียด ดังนี้
 - เป็นค่าใช้จ่ายกิจกรรมการจัดทำคำขอจัดตั้งป่าชุมชน
 - เป็นค่าใช้จ่ายกิจกรรมการกำหนดบริเวณเพื่อการให้ประโยชน์และบริเวณเพื่อการอนุรักษ์ในพื้นที่ป่าชุมชน
 - เป็นค่าใช้จ่ายกิจกรรมการจัดทำแผนจัดการป่าชุมชน
 - เป็นค่าใช้จ่ายกิจกรรมการจัดทำข้อบัญญัติเกี่ยวกับการจัดการป่าชุมชน
 - เป็นค่าใช้จ่ายกิจกรรมการติดตามและประเมินผลการปฏิบัติงาน
 - ค่าใช้จ่ายในกิจกรรมการตรวจสอบและรื้อฟื้นจัดทำแผนที่แสดงแนวเขตของป่าชุมชน มีรายละเอียด
 - เป็นค่าใช้จ่ายกิจกรรมการสำรวจและวัดแนวเขตพื้นที่ที่ขอจัดตั้งป่าชุมชน
 - เป็นค่าใช้จ่ายกิจกรรมการจัดทำแผนที่แสดงแนวเขตของป่าชุมชน ขนาดมาตราส่วน 1:4,000 และ 1:50,000
 - เป็นค่าใช้จ่ายกิจกรรมการติดตามและประเมินผลการปฏิบัติงาน
 - ค่าใช้จ่ายในกิจกรรมการส่งเสริมจัดทำหมักปุ๋ยและปุ๋ยป่าชุมชน มีรายละเอียด ดังนี้
 - เป็นค่าใช้จ่ายกิจกรรมการสร้างควมรู้ความเข้าใจ
 - เป็นค่าใช้จ่ายกิจกรรมการจัดหาปุ๋ยป่าชุมชน (ขนาด 20X50 ซม.) จำนวน 10 ป้าย ต่อ กิโลเมตร
 - เป็นค่าใช้จ่ายกิจกรรมการจัดหาหมักปุ๋ยป่าชุมชน (ขนาด 10X10X120 ซม.) จำนวน 5 หลัก ต่อ กิโลเมตร
 - เป็นค่าใช้จ่ายกิจกรรมการติดตั้งหลักเขตและป้ายป่าชุมชน
 - เป็นค่าใช้จ่ายกิจกรรมการขบย้ายหลักเขตและป้ายป่าชุมชน
 - เป็นค่าใช้จ่ายกิจกรรมการติดตามและประเมินผลการปฏิบัติงาน

แผนปฏิบัติงานและแผนการใช้จ่ายเงิน ประจำปีงบประมาณ พ.ศ. 2566

ใบที่

แผนงานยุทธศาสตร์สร้างการเติบโตอย่างยั่งยืน อนุรักษ์ ฟื้นฟู และป้องกันการทำลายทรัพยากรธรรมชาติ
โครงการป้องกันรักษาป่า ฟื้นฟูป่า และเพิ่มพื้นที่สีเขียว
กิจกรรมหลักส่งเสริมการบริหารจัดการป่าชุมชน
กิจกรรมส่งเสริมการจัดการป่าชุมชน
พื้นที่ปฏิบัติการ :
หน่วยปฏิบัติงาน :

รหัสบัญชี : 460004
หน่วยเบิกจ่าย : ลงป.ที่ 4 สาขาพิษณุโลก
สำนักงานคลัง : จังหวัดพิษณุโลก

() ส่วนกลาง สำนัก... (✓) ส่วนภูมิภาค จ.พิษณุโลก, จ.แพร่บูรณ
(✓) ส่วนจัดการป่าชุมชน สำนักจัดการทรัพยากรป่าไม้ที่ 4 สาขาพิษณุโลก

แผนการใช้จ่ายเงิน	กิจกรรมการจัดตั้งป่าชุมชน (ป่าชุมชน)	กิจกรรมการตรวจรอบ และรังวัดจัดทำแผนที่แสดง แนวเขตของป่าชุมชน (กิโลเมตร)	กิจกรรมการส่งเสริม การจัดทำหลักเขตและ ป้ายป่าชุมชน (กิโลเมตร)	รวมวงเงิน	หมายเหตุ
ประเภทรายจ่าย	3	15	80	บาท	- งบรายจ่ายอื่น (ค่าที่ดินและสิ่งก่อสร้าง) ใช้จ่ายในลักษณะของทุน รายการขี้นกรมป่าไม้ ดำเนินการเอง ให้ใช้จ่ายกันได้ภายใต้โครงการ งานก่อนหน่วยได้รับการจัดสรร
1. งบบุคลากร					
2. งบดำเนินงาน					
3. งบลงทุน					
4. งบเงินอุดหนุน					
5. งบรายจ่ายอื่น	46,500	99,000	1,112,000	1,257,500	
5.1 ค่าที่ดินและสิ่งก่อสร้าง	46,500	99,000	1,112,000	1,257,500	
(1) ค่าก่อสร้างที่มีราคาต่อหน่วยต่ำกว่า 10 ล้านบาท	46,500	99,000	1,112,000	1,257,500	
- ค่าใช้จ่ายในการจัดตั้งป่าชุมชน จังหวัดพิษณุโลก	2 ป่าชุมชน	31,000		31,000	
- ค่าใช้จ่ายในการจัดตั้งป่าชุมชน จังหวัดแพร่บูรณ	1 ป่าชุมชน	15,500		15,500	
- ค่าใช้จ่ายในการตรวจรอบและรังวัดจัดทำแผนที่แสดงแนวเขตของป่าชุมชน จังหวัดพิษณุโลก	10 กิโลเมตร	66,000		66,000	
- ค่าใช้จ่ายในการตรวจรอบและรังวัดจัดทำแผนที่แสดงแนวเขตของป่าชุมชน จังหวัดแพร่บูรณ	5 กิโลเมตร	33,000		33,000	
- ค่าใช้จ่ายในการส่งเสริมการจัดทำหลักเขตและป้ายป่าชุมชน จังหวัดพิษณุโลก	40 กิโลเมตร		556,000	556,000	
- ค่าใช้จ่ายในการส่งเสริมการจัดทำหลักเขตและป้ายป่าชุมชน จังหวัดแพร่บูรณ	40 กิโลเมตร		556,000	556,000	
รวมวงเงิน (บาท)	46,500	99,000	1,112,000	1,257,500	
แผนการปฏิบัติงาน					
ตุลาคม	4,400	9,400	106,600	120,400	
พฤศจิกายน	4,900	10,400	118,400	133,700	
ธันวาคม	4,900	10,400	118,400	133,700	
มกราคม	4,900	10,400	118,400	133,700	
กุมภาพันธ์	4,900	10,400	118,400	133,700	
มีนาคม	4,900	4,400	46,400	55,700	
เมษายน	900	8,500	94,800	104,200	
พฤษภาคม	3,900	8,500	94,800	107,200	
มิถุนายน	3,900	8,500	94,800	107,200	
กรกฎาคม	3,000	6,400	71,000	80,400	
สิงหาคม	3,000	6,400	71,000	80,400	
กันยายน	2,900	5,300	59,000	67,200	
รวมวงเงิน (บาท)	46,500	99,000	1,112,000	1,257,500	



- คำชี้แจงเพิ่มเติม
- ค่าใช้จ่ายในกิจกรรมการจัดตั้งป่าชุมชน มีรายละเอียด ดังนี้
 - เป็นค่าใช้จ่ายกิจกรรมการจัดทำคำขอจัดตั้งป่าชุมชน
 - เป็นค่าใช้จ่ายกิจกรรมการกำหนดบริเวณเพื่อการใช้ประโยชน์และบริเวณเพื่อการอนุรักษ์ในพื้นที่ป่าชุมชน
 - เป็นค่าใช้จ่ายกิจกรรมการจัดทำแผนจัดการป่าชุมชน
 - เป็นค่าใช้จ่ายกิจกรรมการจัดทำข้อบังคับเกี่ยวกับการจัดการป่าชุมชน
 - เป็นค่าใช้จ่ายกิจกรรมการติดตามและประเมินผลการปฏิบัติงาน
 - ค่าใช้จ่ายในกิจกรรมการตรวจรอบและรังวัดจัดทำแผนที่แสดงแนวเขตของป่าชุมชน มี
 - เป็นค่าใช้จ่ายกิจกรรมการสำรวจและรังวัดแนวเขตพื้นที่ของจัดตั้งป่าชุมชน
 - เป็นค่าใช้จ่ายกิจกรรมการจัดทำแผนที่แสดงแนวเขตของป่าชุมชน มาตราส่วน 1:4,000 และ 1:50,000
 - เป็นค่าใช้จ่ายกิจกรรมการติดตามและประเมินผลการปฏิบัติงาน
 - ค่าใช้จ่ายในกิจกรรมการส่งเสริมจัดทำหลักเขตและป้ายป่าชุมชน มีรายละเอียด ดังนี้
 - เป็นค่าใช้จ่ายกิจกรรมการสำรวจความรู้ความเข้าใจ
 - เป็นค่าใช้จ่ายกิจกรรมการจัดทำป้ายป่าชุมชน (ขนาด 20X50 ซม.) จำนวน 10 ป้าย ต่อ กิโลเมตร
 - เป็นค่าใช้จ่ายกิจกรรมการจัดทำหลักเขตป่าชุมชน (ขนาด 10X10X120 ซม.) จำนวน 5 หลัก ต่อ กิโลเมตร
 - เป็นค่าใช้จ่ายกิจกรรมการติดตั้งหลักเขตและป้ายป่าชุมชน
 - เป็นค่าใช้จ่ายกิจกรรมการขนย้ายหลักเขตและป้ายป่าชุมชน
 - เป็นค่าใช้จ่ายกิจกรรมการติดตามและประเมินผลการปฏิบัติงาน

แผนปฏิบัติงานและแผนการใช้จ่ายเงิน ประจำปีงบประมาณ พ.ศ. 2566

หน้า 2

แผนงานยุทธศาสตร์สร้างการเติบโตอย่างยั่งยืน อนุรักษ์ ฟื้นฟู และป้องกันทรัพยากรธรรมชาติและสิ่งแวดล้อม
โครงการป้องกันรักษาป่า พัฒนา และเพิ่มพื้นที่สีเขียว
กิจกรรมหลักส่งเสริมการบริหารจัดการป่าชุมชน
กิจกรรมส่งเสริมการจัดการป่าชุมชน
พื้นที่ปฏิบัติการ :
หน่วยปฏิบัติงาน :

รหัสบัญชี : **460004**
หน่วยเบิกจ่าย : กองไฟ 6 สาขากรม
สำนักงานตั้ง : จังหวัดขอนแก่น

() ส่วนกลาง สำนักวิจัย... ส่วนภูมิภาค จ.ขอนแก่น, ๑ สาขา
 ส่วนจัดการป่าชุมชน สำนักจัดการทรัพยากรป่าไม้ที่ 6 สาขาขอนแก่น

แผนการใช้จ่ายเงิน	กิจกรรมการจัดตั้งป่าชุมชน			รวมวงเงิน	หมายเหตุ
	(ป่าชุมชน)	กิจกรรมการตรวจสอบและรังวัดจัดทำแผนที่แสดงแนวเขตของป่าชุมชน (กิโลเมตร)	กิจกรรมการส่งเสริมการจัดทำหลักเขตและป้ายป่าชุมชน (กิโลเมตร)		
ประเภทรายจ่าย	31	61	32	บาท	- งบรายจ่ายอื่น (ค่าที่ดินและสิ่งก่อสร้าง) - ใช้จ่ายในลักษณะลงทุน รายการที่กรมป่าไม้ ดำเนินการเอา ไม้ไปจ่ายต้นไม้ได้ภายในได้ยี่ดวราคา งานก่อนหน่วยได้รับการจัดสรร
1. งบบุคลากร					
2. งบดำเนินงาน					
3. งบลงทุน					
4. งบเงินอุดหนุน					
5. งบรายจ่ายอื่น	480,500	402,600	444,800	1,327,900	
5.1 ค่าที่ดินและสิ่งก่อสร้าง	480,500	402,600	444,800	1,327,900	
(1) ค่าก่อสร้างที่มีราคาต่อหน่วยต่ำกว่า 10 ล้านบาท	480,500	402,600	444,800	1,327,900	
- ค่าใช้จ่ายในการจัดตั้งป่าชุมชน จังหวัดขอนแก่น	16 ป่าชุมชน	248,000		248,000	
- ค่าใช้จ่ายในการจัดตั้งป่าชุมชน จังหวัดสกลนคร	15 ป่าชุมชน	232,500		232,500	
- ค่าใช้จ่ายในการตรวจสอบและรังวัดจัดทำแผนที่แสดงแนวเขตของป่าชุมชน จังหวัดขอนแก่น	19 กิโลเมตร		125,400	125,400	
- ค่าใช้จ่ายในการตรวจสอบและรังวัดจัดทำแผนที่แสดงแนวเขตของป่าชุมชน จังหวัดสกลนคร	42 กิโลเมตร		277,200	277,200	
- ค่าใช้จ่ายในการส่งเสริมการจัดทำหลักเขตและป้ายป่าชุมชน จังหวัดขอนแก่น	25 กิโลเมตร		347,500	347,500	
- ค่าใช้จ่ายในการส่งเสริมการจัดทำหลักเขตและป้ายป่าชุมชน จังหวัดสกลนคร	7 กิโลเมตร		97,300	97,300	
รวมวงเงิน (บาท)	480,500	402,600	444,800	1,327,900	
แผนการปฏิบัติงาน					
ตุลาคม	47,400	38,500	42,600	128,500	
พฤศจิกายน	51,200	42,600	47,400	141,200	
ธันวาคม	51,200	42,600	47,400	141,200	
มกราคม	51,200	42,600	47,400	141,200	
กุมภาพันธ์	51,200	42,600	47,400	141,200	
มีนาคม	51,200	18,200	18,600	88,000	
เมษายน	10,000	34,100	37,800	81,900	
พฤษภาคม	41,000	34,100	37,800	112,900	
มิถุนายน	41,000	34,100	37,800	112,900	
กรกฎาคม	30,900	25,600	28,400	84,900	
สิงหาคม	30,900	25,600	28,400	84,900	
กันยายน	23,300	22,000	23,800	69,100	
รวมวงเงิน (บาท)	480,500	402,600	444,800	1,327,900	

คำชี้แจงเพิ่มเติม

- ค่าใช้จ่ายในกิจกรรมการจัดตั้งป่าชุมชน มีรายละเอียด ดังนี้
 - เป็นค่าใช้จ่ายกิจกรรมการจัดทำข้อจัดตั้งป่าชุมชน
 - เป็นค่าใช้จ่ายกิจกรรมการกำหนดบริเวณเพื่อการได้ประโยชน์และบริเวณเพื่อการอนุรักษ์ในพื้นที่ป่าชุมชน
 - เป็นค่าใช้จ่ายกิจกรรมการจัดทำแผนจัดการป่าชุมชน
 - เป็นค่าใช้จ่ายกิจกรรมการจัดทำข้อบังคับเกี่ยวกับการจัดการป่าชุมชน
 - เป็นค่าใช้จ่ายกิจกรรมการติดตามและประเมินผลการปฏิบัติงาน
- ค่าใช้จ่ายในกิจกรรมการตรวจสอบและรังวัดจัดทำแผนที่แสดงแนวเขตของป่าชุมชน มี
 - เป็นค่าใช้จ่ายกิจกรรมการสำรวจและรังวัดแนวเขตพื้นที่ที่ยังจัดตั้งป่าชุมชน
 - เป็นค่าใช้จ่ายกิจกรรมการจัดทำแผนที่แสดงแนวเขตของป่าชุมชน ขนาดจำนวน 1:4,000 และ 1:50,000
 - เป็นค่าใช้จ่ายกิจกรรมการติดตามและประเมินผลการปฏิบัติงาน
- ค่าใช้จ่ายในกิจกรรมการส่งเสริมจัดทำหลักเขตและป้ายป่าชุมชน มีรายละเอียด ดังนี้
 - เป็นค่าใช้จ่ายกิจกรรมการสร้างความรู้ความเข้าใจ
 - เป็นค่าใช้จ่ายกิจกรรมการจัดทำป้ายป่าชุมชน (ขนาด 20X50 ซม.) จำนวน 10 ป้าย ต่อ กิโลเมตร
 - เป็นค่าใช้จ่ายกิจกรรมการจัดทำหลักเขตป่าชุมชน (ขนาด 10X10X120 ซม.) จำนวน 5 หลัก ต่อ กิโลเมตร
 - เป็นค่าใช้จ่ายกิจกรรมการติดตามหลักเขตและป้ายป่าชุมชน
 - เป็นค่าใช้จ่ายกิจกรรมการขยายหลักเขตและป้ายป่าชุมชน
 - เป็นค่าใช้จ่ายกิจกรรมการติดตามและประเมินผลการปฏิบัติงาน

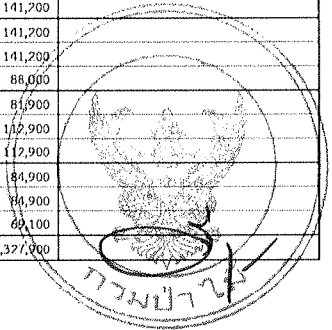

แผนปฏิบัติงานและแผนการใช้จ่ายเงิน ประจำปีงบประมาณ พ.ศ. 2566

หน้า 2

แผนงานยุทธศาสตร์สร้างการเติบโตอย่างมีนัย อนุรักษ์ ฟื้นฟู และป้องกันการทำลายทรัพยากรธรรมชาติ
โครงการป้องกันรักษาป่า ฟื้นฟูป่า และเริ่มใหม่ในที่เสื่อมโทรม
กิจกรรมหลักส่งเสริมการบริหารจัดการป่าชุมชน
กิจกรรมส่งเสริมการจัดการป่าชุมชน
พื้นที่ปฏิบัติการ :
หน่วยปฏิบัติงาน :

รหัสบัญชี : **460004**
หน่วยเบิกจ่าย : กองที่ 7 สาขาสถาบันอาชีวศึกษา
สำนักงานตั้ง : จังหวัดอุบลราชธานี

() ส่วนกลาง สำนัก ชื่อ... ส่วนภูมิภาค จ.อุบลราชธานี, อ.อำนาจเจริญ, จ.มโหรี, จ.ศรีสะเกษ
 ส่วนจัดการป่าชุมชน สำนักจัดการทรัพยากรป่าไม้ที่ 7 สาขาอุบลราชธานี

แผนการใช้จ่ายเงิน	กิจกรรมการจัดตั้งป่าชุมชน	กิจกรรมการตรวจสอบและบริหารจัดการพื้นที่แสดงแนวเขตของป่าชุมชน (กิโลเมตร)	กิจกรรมการส่งเสริมการจัดทำหลักเขตและป้ายป่าชุมชน (กิโลเมตร)	รวมวงเงิน	หมายเหตุ
	(ป่าชุมชน)				
	29	133	79	บาท	
ประเภทรายจ่าย					
1. งบอุดหนุน					
2. งบดำเนินงาน					
3. งบลงทุน					
4. งบเงินอุดหนุน					
5. งบรายจ่ายอื่น	449,500	877,800	1,098,100	2,425,400	
5.1 ค่าที่ดินและสิ่งก่อสร้าง	449,500	877,800	1,098,100	2,425,400	
(1) ค่าก่อสร้างที่มีราคาต่อหน่วยต่ำกว่า 10 ล้านบาท	449,500	877,800	1,098,100	2,425,400	
- ค่าใช้จ่ายในการจัดตั้งป่าชุมชน จังหวัดอุบลราชธานี 15 ป่าชุมชน	232,500			232,500	
- ค่าใช้จ่ายในการจัดตั้งป่าชุมชน จังหวัดอำนาจเจริญ 3 ป่าชุมชน	46,500			46,500	
- ค่าใช้จ่ายในการจัดตั้งป่าชุมชน จังหวัดมโหรี 5 ป่าชุมชน	77,500			77,500	
- ค่าใช้จ่ายในการจัดตั้งป่าชุมชน จังหวัดศรีสะเกษ 6 ป่าชุมชน	93,000			93,000	
- ค่าใช้จ่ายในการตรวจสอบและบริหารจัดการพื้นที่แสดงแนวเขตของป่าชุมชน จังหวัดอุบลราชธานี 75 กิโลเมตร		495,000		495,000	
- ค่าใช้จ่ายในการตรวจสอบและบริหารจัดการพื้นที่แสดงแนวเขตของป่าชุมชน จังหวัดอำนาจเจริญ 3 กิโลเมตร		19,800		19,800	
- ค่าใช้จ่ายในการตรวจสอบและบริหารจัดการพื้นที่แสดงแนวเขตของป่าชุมชน จังหวัดมโหรี 25 กิโลเมตร		165,000		165,000	
- ค่าใช้จ่ายในการตรวจสอบและบริหารจัดการพื้นที่แสดงแนวเขตของป่าชุมชน จังหวัดศรีสะเกษ 30 กิโลเมตร		198,000		198,000	
- ค่าใช้จ่ายในการส่งเสริมการจัดทำหลักเขตและป้ายป่าชุมชน จังหวัดอุบลราชธานี 24 กิโลเมตร			333,600	333,600	
- ค่าใช้จ่ายในการส่งเสริมการจัดทำหลักเขตและป้ายป่าชุมชน จังหวัดอำนาจเจริญ 14 กิโลเมตร			194,600	194,600	
- ค่าใช้จ่ายในการส่งเสริมการจัดทำหลักเขตและป้ายป่าชุมชน จังหวัดมโหรี 26 กิโลเมตร			361,400	361,400	
- ค่าใช้จ่ายในการส่งเสริมการจัดทำหลักเขตและป้ายป่าชุมชน จังหวัดศรีสะเกษ 15 กิโลเมตร			208,500	208,500	
รวมวงเงิน (บาท)	449,500	877,800	1,098,100	2,425,400	
แผนการปฏิบัติงาน					
ตุลาคม	44,600	82,800	105,300	232,700	
พฤศจิกายน	47,800	93,500	116,900	258,200	
ธันวาคม	47,800	93,500	116,900	258,200	
มกราคม	47,800	92,700	116,900	257,400	
กุมภาพันธ์	47,800	93,500	116,900	258,200	
มีนาคม	47,800	40,300	45,800	133,900	
เมษายน	9,400	74,100	93,700	177,200	
พฤษภาคม	38,400	74,900	93,700	207,000	
มิถุนายน	38,400	74,900	93,700	207,000	
กรกฎาคม	28,800	55,500	70,100	154,400	
สิงหาคม	28,800	56,100	70,100	155,000	
กันยายน	22,100	46,000	58,100	126,200	
รวมวงเงิน (บาท)	449,500	877,800	1,098,100	2,425,400	

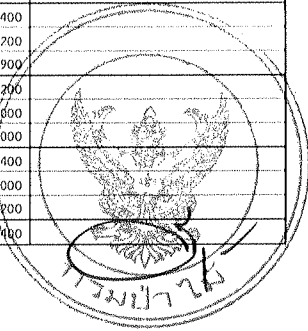

- ค่าใช้จ่ายเพิ่มเติม
- ค่าใช้จ่ายในกิจกรรมการจัดตั้งป่าชุมชน มีรายละเอียด ดังนี้
 - เป็นค่าใช้จ่ายกิจกรรมการจัดทำข้อบัญญัติป่าชุมชน
 - เป็นค่าใช้จ่ายกิจกรรมการกำหนดบริเวณเพื่อการใช้ประโยชน์และบริเวณเพื่อการอนุรักษ์ในพื้นที่ป่าชุมชน
 - เป็นค่าใช้จ่ายกิจกรรมการจัดทำแผนจัดการป่าชุมชน
 - เป็นค่าใช้จ่ายกิจกรรมการจัดทำข้อบังคับเกี่ยวกับการจัดการป่าชุมชน
 - เป็นค่าใช้จ่ายกิจกรรมการติดตามและประเมินผลการปฏิบัติงาน
 - ค่าใช้จ่ายในกิจกรรมการตรวจสอบและบริหารจัดการพื้นที่แสดงแนวเขตของป่าชุมชน มีรายละเอียด ดังนี้
 - เป็นค่าใช้จ่ายกิจกรรมการสำรวจและรังวัดแนวเขตพื้นที่ที่ขอจัดตั้งป่าชุมชน
 - เป็นค่าใช้จ่ายกิจกรรมการจัดทำแผนที่แสดงแนวเขตของป่าชุมชน มาตรฐาน 1:4,000 และ 1:50,000
 - เป็นค่าใช้จ่ายกิจกรรมการติดตามและประเมินผลการปฏิบัติงาน
 - ค่าใช้จ่ายในกิจกรรมการส่งเสริมจัดทำหลักเขตและป้ายป่าชุมชน มีรายละเอียด ดังนี้
 - เป็นค่าใช้จ่ายกิจกรรมการสำรวจความรู้อาณาเขต
 - เป็นค่าใช้จ่ายกิจกรรมการจัดทำป้ายป่าชุมชน (ขนาด 20X50 ซม.) จำนวน 10 ป้าย ต่อ กิโลเมตร
 - เป็นค่าใช้จ่ายกิจกรรมการจัดทำหลักเขตป่าชุมชน (ขนาด 10X10X120 ซม.) จำนวน 5 หลัก ต่อ กิโลเมตร
 - เป็นค่าใช้จ่ายกิจกรรมการจัดทำหลักเขตและป้ายป่าชุมชน
 - เป็นค่าใช้จ่ายกิจกรรมการขนย้ายหลักเขตและป้ายป่าชุมชน
 - เป็นค่าใช้จ่ายกิจกรรมการติดตามและประเมินผลการปฏิบัติงาน

แผนปฏิบัติงานและแผนการใช้จ่ายเงิน ประจำปีงบประมาณ พ.ศ. 2566

งบ 2

แผนงานยุทธศาสตร์ที่ ๑ การเติบโตอย่างยั่งยืน อนุรักษ์ ฟื้นฟู และป้องกันการทำลายทรัพยากรธรรมชาติ

โครงการป้องกันรักษาป่า พัฒนา และเพิ่มพื้นที่สีเขียว

กิจกรรมหลักส่งเสริมการบริหารจัดการป่าชุมชน

กิจกรรมส่งเสริมการจัดการป่าชุมชน

พื้นที่ปฏิบัติงาน :

หน่วยปฏิบัติงาน :

 ส่วนกลาง สำนักที่ชื่อ..... ส่วนภูมิภาค จ.ปราจีนบุรี, จ.สระแก้ว, จ.นครนายก, จ.ระยอง ส่วนจัดการป่าชุมชน สำนักจัดการทรัพยากรป่าไม้ที่ 9 สาขาปราจีนบุรี

รหัสบัญชี : 460004

หน่วยเบิกจ่าย : งบปี ที่ 9 สาขาปราจีนบุรี

สำนักงานคลัง : จังหวัดปราจีนบุรี

แผนการใช้จ่ายเงิน	กิจกรรมการจัดตั้งป่าชุมชน	กิจกรรมการตรวจรอบ และรังวัดจัดทำแผนที่แสดง แนวเขตของป่าชุมชน (กิโลเมตร)	กิจกรรมการส่งเสริม การทำหน้าที่กักเซตและ ป่าชุมชน (กิโลเมตร)	รวมวงเงิน	หมายเหตุ
	(ป่าชุมชน)				
	1	2	49	บาท	
ประเภทรายจ่าย					- งบรายจ่ายอื่น (ค่าที่ดินและสิ่งก่อสร้าง)
1. งบบุคลากร					ใช้จ่ายในลักษณะบงกช ราชการที่กรมป่าไม้
2. งบดำเนินงาน					ดำเนินการเอง ให้ผู้จ่ายได้รับรายได้คิดราคา
3. งบลงทุน					งานก่อนหน้าที่ได้รับงบฯ จัดสรร
4. งบเงินอุดหนุน					
5. งบรายจ่ายอื่น	15,500	13,200	681,100	709,800	
5.1 ค่าที่ดินและสิ่งก่อสร้าง	15,500	13,200	681,100	709,800	
(1) ค่าก่อสร้างมีราคาต่อหน่วยต่ำกว่า 10 ล้านบาท	15,500	13,200	681,100	709,800	
- ค่าใช้จ่ายในการจัดตั้งป่าชุมชน จังหวัดนครนายก 1 ป่าชุมชน	15,500			15,500	
- ค่าใช้จ่ายในการตรวจรอบและรังวัดจัดทำแผนที่แสดงแนวเขตของป่าชุมชน จังหวัดนครนายก 2 กิโลเมตร		13,200		13,200	
- ค่าใช้จ่ายในการส่งเสริมการจัดทำหน้าที่กักเซตและป่าชุมชน จังหวัดปราจีนบุรี 16 กิโลเมตร			222,400	222,400	
- ค่าใช้จ่ายในการส่งเสริมการจัดทำหน้าที่กักเซตและป่าชุมชน จังหวัดสระแก้ว 16 กิโลเมตร			222,400	222,400	
- ค่าใช้จ่ายในการส่งเสริมการจัดทำหน้าที่กักเซตและป่าชุมชน จังหวัดนครนายก 9 กิโลเมตร			125,100	125,100	
- ค่าใช้จ่ายในการส่งเสริมการจัดทำหน้าที่กักเซตและป่าชุมชน จังหวัดระยอง 8 กิโลเมตร			111,200	111,200	
รวมวงเงิน (บาท)	15,500	13,200	681,100	709,800	
แผนการปฏิบัติงาน					
ตุลาคม	1,400	1,400	65,300	68,100	
พฤศจิกายน	1,600	1,400	72,500	75,500	
ธันวาคม	1,600	1,400	72,500	75,500	
มกราคม	1,600	1,400	72,500	75,500	
กุมภาพันธ์	1,600	1,400	72,500	75,500	
มีนาคม	1,600	600	28,400	30,600	
เมษายน	300	1,000	58,000	59,300	
พฤษภาคม	1,300	1,000	58,000	60,300	
มิถุนายน	1,300	1,000	58,000	60,300	
กรกฎาคม	1,000	900	43,500	45,400	
สิงหาคม	1,000	900	43,500	45,400	
กันยายน	1,200	800	36,400	38,400	
รวมวงเงิน (บาท)	15,500	13,200	681,100	709,800	

คำชี้แจงเพิ่มเติม

1. ค่าใช้จ่ายในกิจกรรมการจัดตั้งป่าชุมชน มีรายละเอียด ดังนี้

- เป็นค่าใช้จ่ายกิจกรรมการจัดทำขออนุญาตจัดตั้งป่าชุมชน
- เป็นค่าใช้จ่ายกิจกรรมการกำหนดบริเวณเพื่อการใช้ประโยชน์และบริเวณเพื่อการอนุรักษ์ในพื้นที่ป่าชุมชน
- เป็นค่าใช้จ่ายกิจกรรมการจัดทำแผนจัดการป่าชุมชน
- เป็นค่าใช้จ่ายกิจกรรมการจัดทำข้อบังคับเกี่ยวกับการจัดการป่าชุมชน
- เป็นค่าใช้จ่ายกิจกรรมการติดตามและประเมินผลการปฏิบัติงาน

2. ค่าใช้จ่ายในกิจกรรมการตรวจรอบและรังวัดจัดทำแผนที่แสดงแนวเขตของป่าชุมชน มีรายละเอียด

- เป็นค่าใช้จ่ายกิจกรรมการสำรวจและรังวัดแนวเขตพื้นที่ของจัดตั้งป่าชุมชน
- เป็นค่าใช้จ่ายกิจกรรมการจัดทำแผนที่แสดงแนวเขตของป่าชุมชน มาตรฐาน 1:4,000 และ 1:50,000
- เป็นค่าใช้จ่ายกิจกรรมการติดตามและประเมินผลการปฏิบัติงาน

3. ค่าใช้จ่ายในกิจกรรมการส่งเสริมจัดทำหน้าที่กักเซตและป่าชุมชน มีรายละเอียด ดังนี้

- เป็นค่าใช้จ่ายกิจกรรมการสร้างความรู้ความเข้าใจ
- เป็นค่าใช้จ่ายกิจกรรมการจัดหาไม้ป่าชุมชน (ขนาด 20X50 ซม.) จำนวน 10 ป้าย ต่อ กิโลเมตร
- เป็นค่าใช้จ่ายกิจกรรมการจัดหาไม้กักเซตป่าชุมชน (ขนาด 10X10X120 ซม.) จำนวน 5 หลัก ต่อ กิโลเมตร
- เป็นค่าใช้จ่ายกิจกรรมการติดตั้งหลักเขตและป่าชุมชน
- เป็นค่าใช้จ่ายกิจกรรมการขนย้ายหลักเขตและป่าชุมชน
- เป็นค่าใช้จ่ายกิจกรรมการติดตามและประเมินผลการปฏิบัติงาน

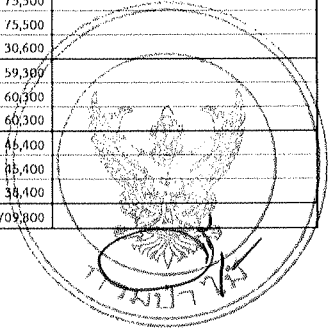

แผนปฏิบัติงานและแผนการใช้จ่ายเงิน ประจำปีงบประมาณ พ.ศ. 2566

ปม.2

แผนงานยุทธศาสตร์สร้างการเติบโตอย่างยั่งยืน อนุรักษ์ ฟื้นฟู และป้องกันการทำลายทรัพยากรธรรมชาติ

โครงการป้องกันรักษาป่า พัฒนา และเพิ่มพื้นที่สีเขียว

กิจกรรมหลักส่งเสริมการบริหารจัดการป่าชุมชน

กิจกรรมส่งเสริมการจัดการป่าชุมชน

พื้นที่ปฏิบัติการ :

หน่วยปฏิบัติงาน :

รหัสบัญชี : 460004

หน่วยเบิกจ่าย : ลงป.ที่ 10 สาขาเพชรบุรี

สำนักงานตั้ง : จังหวัดเพชรบุรี

() ส่วนกลาง สำนัก.ชื่อ..... (✓) ส่วนภูมิภาค จ.เพชรบุรี, จ.ยะลา, จ.ราชบุรี

(✓) ส่วนจัดการป่าชุมชน สำนักจัดการทรัพยากรป่าไม้ที่ 10 สาขาเพชรบุรี

แผนการใช้จ่ายเงิน	กิจกรรมการจัดตั้งป่าชุมชน	กิจกรรมการตรวจสอบและรังวัดจัดทำแผนที่แสดงแนวเขตของป่าชุมชน	กิจกรรมการส่งเสริมการทำหมักขยะและปุ๋ยป่าชุมชน	รวมวงเงิน	หมายเหตุ
	(ป่าชุมชน)	(กิโลเมตร)	(กิโลเมตร)		
	9	42	80	บาท	- งบรายจ่ายอื่น (ค่าที่ดินและสิ่งก่อสร้าง)
ประเภทรายจ่าย					ให้จ่ายในลักษณะงบลงทุน รายการที่กรมป่าไม้ดำเนินการเอง ให้ผู้จ่ายคืนได้ภายใต้ชื่อรายการงานก่อนหน่วยที่ได้รับการจัดสรร
1. งบบุคลากร					
2. งบดำเนินงาน					
3. งบลงทุน					
4. งบเงินอุดหนุน					
5. งบรายจ่ายอื่น	139,500	277,200	1,112,000	1,528,700	
5.1 ค่าที่ดินและสิ่งก่อสร้าง	139,500	277,200	1,112,000	1,528,700	
(1) ค่าก่อสร้างที่ราคาต่อหน่วยต่ำกว่า 10 ล้านบาท	139,500	277,200	1,112,000	1,528,700	
- ค่าใช้จ่ายในการจัดตั้งป่าชุมชน จังหวัดเพชรบุรี	6 ป่าชุมชน 93,000			93,000	
- ค่าใช้จ่ายในการจัดตั้งป่าชุมชน จังหวัดประจวบคีรีขันธ์	3 ป่าชุมชน 46,500			46,500	
- ค่าใช้จ่ายในการตรวจสอบและรังวัดจัดทำแผนที่แสดงแนวเขตของป่าชุมชน จังหวัดเพชรบุรี	27 กิโลเมตร 178,200			178,200	
- ค่าใช้จ่ายในการตรวจสอบและรังวัดจัดทำแผนที่แสดงแนวเขตของป่าชุมชน จังหวัดประจวบคีรีขันธ์	15 กิโลเมตร 99,000			99,000	
- ค่าใช้จ่ายในการส่งเสริมการจัดทำหมักขยะและปุ๋ยป่าชุมชน จังหวัดเพชรบุรี	44 กิโลเมตร 611,600			611,600	
- ค่าใช้จ่ายในการส่งเสริมการจัดทำหมักขยะและปุ๋ยป่าชุมชน จังหวัดประจวบคีรีขันธ์	36 กิโลเมตร 500,400			500,400	
รวมวงเงิน (บาท)	139,500	277,200	1,112,000	1,528,700	
แผนการปฏิบัติงาน					
ตุลาคม	13,500	27,100	106,600	147,200	
พฤศจิกายน	14,800	29,400	118,400	162,600	
ธันวาคม	14,800	29,400	118,400	162,600	
มกราคม	14,800	29,400	118,400	162,600	
กุมภาพันธ์	14,800	29,400	118,400	162,600	
มีนาคม	14,800	12,600	46,400	73,800	
เมษายน	2,900	23,400	94,700	121,000	
พฤษภาคม	11,900	23,400	94,700	130,000	
มิถุนายน	11,900	23,400	94,700	130,000	
กรกฎาคม	8,900	17,600	71,100	97,600	
สิงหาคม	8,900	17,600	71,100	97,600	
กันยายน	7,500	14,500	59,100	81,100	
รวมวงเงิน (บาท)	139,500	277,200	1,112,000	1,528,700	

คำชี้แจงเพิ่มเติม

1. ค่าใช้จ่ายในกิจกรรมการจัดตั้งป่าชุมชน มีรายละเอียด ดังนี้

- เป็นค่าใช้จ่ายกิจกรรมการจัดทำค่ายจัดตั้งป่าชุมชน
- เป็นค่าใช้จ่ายกิจกรรมการกำหนดบริเวณเพื่อการใช้ประโยชน์และบริเวณเพื่อการอนุรักษ์ในพื้นที่ป่าชุมชน
- เป็นค่าใช้จ่ายกิจกรรมการจัดทำแผนจัดการป่าชุมชน
- เป็นค่าใช้จ่ายกิจกรรมการจัดทำข้อบังคับเกี่ยวกับการจัดการป่าชุมชน
- เป็นค่าใช้จ่ายกิจกรรมการติดตามและประเมินผลการปฏิบัติงาน

2. ค่าใช้จ่ายในกิจกรรมการตรวจสอบและรังวัดจัดทำแผนที่แสดงแนวเขตของป่าชุมชน มีรายละเอียด ดังนี้

- เป็นค่าใช้จ่ายกิจกรรมการสำรวจและรังวัดแนวเขตพื้นที่ของจัดตั้งป่าชุมชน
- เป็นค่าใช้จ่ายกิจกรรมการจัดทำแผนที่แสดงแนวเขตของป่าชุมชน ขนาดส่วน 1:4,000 และ 1:50,000
- เป็นค่าใช้จ่ายกิจกรรมการติดตามและประเมินผลการปฏิบัติงาน

3. ค่าใช้จ่ายในกิจกรรมการส่งเสริมจัดทำหมักขยะและปุ๋ยป่าชุมชน มีรายละเอียด ดังนี้

- เป็นค่าใช้จ่ายกิจกรรมการจ้างความรู้ความเข้าใจ
- เป็นค่าใช้จ่ายกิจกรรมการจัดทำปุ๋ยป่าชุมชน (ขนาด 20X50 ซม.) จำนวน 10 ป้าย ต่อ กิโลเมตร
- เป็นค่าใช้จ่ายกิจกรรมการจัดทำหมักขยะป่าชุมชน (ขนาด 10X10X120 ซม.) จำนวน 5 หลัก ต่อ กิโลเมตร
- เป็นค่าใช้จ่ายกิจกรรมการติดตามหมักขยะและปุ๋ยป่าชุมชน
- เป็นค่าใช้จ่ายกิจกรรมการขนย้ายหมักขยะและปุ๋ยป่าชุมชน
- เป็นค่าใช้จ่ายกิจกรรมการติดตามและประเมินผลการปฏิบัติงาน

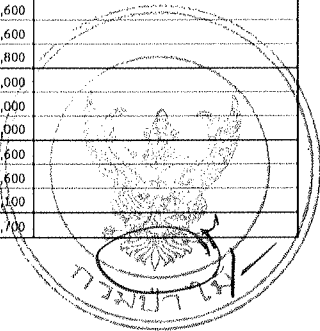

แผนปฏิบัติงานและแผนการใช้จ่ายเงิน ประจำปีงบประมาณ พ.ศ. 2566

งบ.2

แผนงานพิเศษศาสตราจารย์รังการเสิบ โดยยั่งยืน อรุณรัตน์ ฟู และป้องกันการทำลายทรัพย์สินสาธารณะ

โครงการป้องกันรักษาป่า พัฒนา และเพิ่มพื้นที่สีเขียว

กิจกรรมหลักส่งเสริมการบริหารจัดการป่าชุมชน

กิจกรรมส่งเสริมการจัดการป่าชุมชน

พื้นที่ปฏิบัติการ :

หน่วยปฏิบัติงาน :

() ส่วนกลาง สำนัก, ชื่อย่อ..... /) ส่วนภูมิภาค จ.กระบี่, จ.พังงา, จ.ภูเก็ต

/) ส่วนจัดการป่าชุมชน สำนักจัดการทรัพยากรป่าไม้ที่ 12 สาขากระบี่

รหัสบัญชี : 460004

หน่วยเบิกจ่าย : งบ.ปี 12 สาขากระบี่

ตำแหน่งงานคลัง : จ้างเหมาจ้าง

แผนการใช้จ่ายเงิน	กิจกรรมการจัดตั้งป่าชุมชน	กิจกรรมการตรวจสอบ และบริหารจัดการพื้นที่แสดง แนวเขตของป่าชุมชน	กิจกรรมการส่งเสริม การจัดทำหลักเขตและ ป้ายป่าชุมชน	รวมวงเงิน	หมายเหตุ
	(ป่าชุมชน)	(กิโลเมตร)	(กิโลเมตร)		
ประเภทรายจ่าย	1	4	8	บาท	- งบรายจ่ายอื่น (ค่าที่ดินและสิ่งก่อสร้าง) ใช้จ่ายในลักษณะมอบหมาย ราชการที่กรมป่าไม้ ดำเนินการเอง ให้ใช้จ่ายเงินได้ภายใต้ชื่อราชการ งานต่อหน่วยที่ได้รับการจัดสรร
1. งบอุดหนุน					
2. งบดำเนินงาน					
3. งบลงทุน					
4. งบเงินอุดหนุน					
5. งบรายจ่ายอื่น					
5.1 ค่าที่ดินและสิ่งก่อสร้าง	15,500	26,400	111,200	153,100	
(1) ค่าก่อสร้างที่มีราคาต่อหน่วยต่ำกว่า 10 ล้านบาท	15,500	26,400	111,200	153,100	
- ค่าใช้จ่ายในการจัดตั้งป่าชุมชน จังหวัดภูเก็ต	1			15,500	
- ค่าใช้จ่ายในการตรวจสอบและบริหารจัดการพื้นที่แสดงแนวเขตของป่าชุมชน จังหวัดภูเก็ต	4			26,400	
- ค่าใช้จ่ายในการส่งเสริมการจัดทำหลักเขตและป้ายป่าชุมชน จังหวัดกระบี่	6			83,400	
- ค่าใช้จ่ายในการส่งเสริมการจัดทำหลักเขตและป้ายป่าชุมชน จังหวัดภูเก็ต	2			27,800	
รวมวงเงิน (บาท)	15,500	26,400	111,200	153,100	
แผนการปฏิบัติงาน					
มกราคม	1,400	2,500	10,700	14,600	
กุมภาพันธ์	1,600	2,700	11,900	16,200	
มีนาคม	1,600	2,700	11,900	16,200	
เมษายน	1,600	2,700	11,900	16,200	
พฤษภาคม	1,600	1,100	4,700	7,400	
มิถุนายน	300	2,300	9,500	12,100	
กรกฎาคม	1,300	2,300	9,500	13,100	
สิงหาคม	1,300	2,300	9,500	13,100	
กันยายน	1,000	1,800	7,100	9,900	
ตุลาคม	1,000	1,800	7,100	9,900	
ธันวาคม	1,200	1,500	5,500	8,200	
รวมวงเงิน (บาท)	15,500	26,400	111,200	153,100	

คำชี้แจงเพิ่มเติม

1. ค่าใช้จ่ายในกิจกรรมการจัดตั้งป่าชุมชน มีรายละเอียด ดังนี้

- เป็นค่าใช้จ่ายกิจกรรมการจัดทำข้อจัดตั้งป่าชุมชน
- เป็นค่าใช้จ่ายกิจกรรมการกำหนดบริเวณเพื่อการให้ประโยชน์และบริเวณเพื่อการอนุรักษ์ในพื้นที่ป่าชุมชน
- เป็นค่าใช้จ่ายกิจกรรมการจัดทำแผนจัดการป่าชุมชน
- เป็นค่าใช้จ่ายกิจกรรมการจัดทำข้อมูลที่เกี่ยวข้องกับการจัดการป่าชุมชน
- เป็นค่าใช้จ่ายกิจกรรมการติดตามและประเมินผลการปฏิบัติงาน

2. ค่าใช้จ่ายในกิจกรรมการตรวจสอบและบริหารจัดการพื้นที่แสดงแนวเขตของป่าชุมชน มี

- เป็นค่าใช้จ่ายกิจกรรมการสำรวจและรังวัดแนวเขตพื้นที่ที่ขอจัดตั้งป่าชุมชน
- เป็นค่าใช้จ่ายกิจกรรมการจัดทำแผนที่แสดงแนวเขตของป่าชุมชน ขนาดส่วน 1:4,000 และ 1:50,000
- เป็นค่าใช้จ่ายกิจกรรมการติดตามและประเมินผลการปฏิบัติงาน

3. ค่าใช้จ่ายในกิจกรรมการส่งเสริมจัดทำหลักเขตและป้ายป่าชุมชน มีรายละเอียด ดังนี้

- เป็นค่าใช้จ่ายกิจกรรมการสร้างความรู้ความเข้าใจ
- เป็นค่าใช้จ่ายกิจกรรมการจัดทำป้ายป่าชุมชน (ขนาด 20X50 ซม.) จำนวน 10 ป้าย ต่อ กิโลเมตร
- เป็นค่าใช้จ่ายกิจกรรมการจัดทำหลักเขตป่าชุมชน (ขนาด 10X10X120 ซม.) จำนวน 5 หลัก ต่อ กิโลเมตร
- เป็นค่าใช้จ่ายกิจกรรมการติดตั้งหลักเขตและป้ายป่าชุมชน
- เป็นค่าใช้จ่ายกิจกรรมการขนย้ายหลักเขตและป้ายป่าชุมชน
- เป็นค่าใช้จ่ายกิจกรรมการติดตามและประเมินผลการปฏิบัติงาน

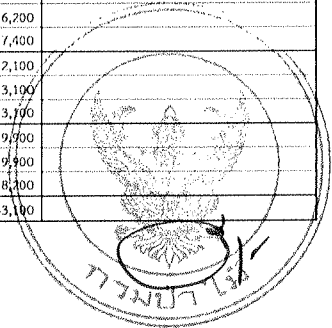

แผนปฏิบัติงานและแผนการใช้จ่ายเงิน ประจำปีงบประมาณ พ.ศ. 2566

หน้า 2

แผนงานยุทธศาสตร์สร้างการเติบโตอย่างยั่งยืน อนุรักษ์ฟื้นฟู และป้องกันการทำลายทรัพยากรธรรมชาติ
โครงการป้องกันรักษาป่า ฟื้นฟูป่า และเพิ่มพื้นที่สีเขียว
กิจกรรมหลักส่งเสริมการบริหารจัดการป่าชุมชน
กิจกรรมส่งเสริมการจัดการป่าชุมชน
พื้นที่ปฏิบัติการ :
หน่วยปฏิบัติงาน :

รหัสบัญชี : 460004
หน่วยเบิกจ่าย : กองที่ 13 สาขาวิชาวิชา
สำนักงบประมาณ : จังหวัดน่าน

() ส่วนกองฯ สำนักฯชื่ออื่น... (x) ส่วนภูมิภาค จ.น่านวิชาฯ, จ.ศ.ศ.
(x) ส่วนจัดการป่าชุมชน สำนักจัดการทรัพยากรป่าไม้ที่ 13 สาขาวิชาวิชา

Table with 6 columns: แผนการใช้จ่ายเงิน, กิจกรรมการจัดตั้งป่าชุมชน, กิจกรรมการตรวจสอบและวัดจัดทำแผนที่แสดงแนวเขตของป่าชุมชน, กิจกรรมการส่งเสริมการจัดทำหลักเขตและป้ายป่าชุมชน, รวมวงเงิน, หมายเหตุ. Rows include: วัตถุประสงค์, 1. งบบุคลากร, 2. งบดำเนินงาน, 3. งบลงทุน, 4. งบเงินอุดหนุน, 5. งบรายจ่ายอื่น, 5.1 ค่าที่ดินและสิ่งก่อสร้าง, 5.1.1 ค่าก่อสร้างที่มีราคาต่อหน่วยต่ำกว่า 10 ล้านบาท, ค่าใช้จ่ายในการจัดตั้งป่าชุมชน, ค่าใช้จ่ายในการตรวจสอบและวัดจัดทำแผนที่แสดงแนวเขตของป่าชุมชน, ค่าใช้จ่ายในการส่งเสริมการจัดทำหลักเขตและป้ายป่าชุมชน, ค่าใช้จ่ายในการส่งเสริมการจัดทำหลักเขตและป้ายป่าชุมชน, รวมวงเงิน (บาท), แผนการปฏิบัติงาน, ตุลาคม, พฤศจิกายน, ธันวาคม, มกราคม, กุมภาพันธ์, มีนาคม, เมษายน, พฤษภาคม, มิถุนายน, กรกฎาคม, สิงหาคม, กันยายน, รวมวงเงิน (บาท).

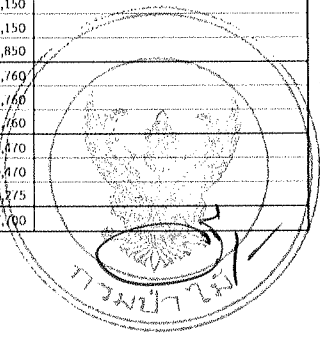

- คำชี้แจงเพิ่มเติม
1. ค่าใช้จ่ายในกิจกรรมการจัดตั้งป่าชุมชน มีรายละเอียด ดังนี้
- เป็นค่าใช้จ่ายกิจกรรมการจัดทำคำขอจัดตั้งป่าชุมชน
- เป็นค่าใช้จ่ายกิจกรรมการกำหนดบริเวณเพื่อการใช้ประโยชน์และบริเวณเพื่อการอนุรักษ์ในพื้นที่ป่าชุมชน
- เป็นค่าใช้จ่ายกิจกรรมการจัดทำแผนจัดการป่าชุมชน
- เป็นค่าใช้จ่ายกิจกรรมการจัดทำข้อบังคับเกี่ยวกับการจัดการป่าชุมชน
- เป็นค่าใช้จ่ายกิจกรรมการติดตามและประเมินผลการปฏิบัติงาน
2. ค่าใช้จ่ายในกิจกรรมการตรวจสอบและวัดจัดทำแผนที่แสดงแนวเขตของป่าชุมชน มี
- เป็นค่าใช้จ่ายกิจกรรมการสำรวจและรังวัดแนวเขตพื้นที่ที่ขอจัดตั้งป่าชุมชน
- เป็นค่าใช้จ่ายกิจกรรมการจัดทำแผนที่แสดงแนวเขตของป่าชุมชน ขนาดส่วน 1:4,000 และ 1:50,000
- เป็นค่าใช้จ่ายกิจกรรมการติดตามและประเมินผลการปฏิบัติงาน
3. ค่าใช้จ่ายในกิจกรรมการส่งเสริมจัดทำหลักเขตและป้ายป่าชุมชน มีรายละเอียด ดังนี้
- เป็นค่าใช้จ่ายกิจกรรมการนำความรู้ความเข้าใจ
- เป็นค่าใช้จ่ายกิจกรรมการจัดทำป้ายป่าชุมชน (ขนาด 20X50 ซม.) จำนวน 10 ป้าย ต่อ กิโลเมตร
- เป็นค่าใช้จ่ายกิจกรรมการจัดทำหลักเขตป่าชุมชน (ขนาด 10X10X120 ซม.) จำนวน 5 หลัก ต่อ กิโลเมตร
- เป็นค่าใช้จ่ายกิจกรรมการจัดตั้งหลักเขตและป้ายป่าชุมชน
- เป็นค่าใช้จ่ายกิจกรรมการขนย้ายหลักเขตและป้ายป่าชุมชน
- เป็นค่าใช้จ่ายกิจกรรมการติดตามและประเมินผลการปฏิบัติงาน

חכמות



แผนปฏิบัติงานและงบประมาณ
แผนงานยุทธศาสตร์สร้างการเติบโตอย่างยั่งยืน อนุรักษ์ ป่าไม้ และป้องกันการทำลายทรัพยากรธรรมชาติ
โครงการป้องกันรักษาป่า พัฒนาและเพิ่มพื้นที่สีเขียว
กิจกรรมหลักส่งเสริมการบริหารจัดการป่าชุมชน กิจกรรมส่งเสริมการจัดการป่าชุมชน
ประจำปีงบประมาณ พ.ศ. ๒๕๖๖

๑. หน่วยงานรับผิดชอบ สำนักจัดการทรัพยากรป่าไม้แห่งท้องที่
๒. พื้นที่ดำเนินการ จังหวัดในท้องที่รับผิดชอบของสำนักจัดการทรัพยากรป่าไม้แห่งท้องที่
๓. ระยะเวลากิจกรรม ๑ ตุลาคม ๒๕๖๕ – ๓๐ กันยายน ๒๕๖๖

๔. กิจกรรม

๔.๑ กิจกรรมอำนวยการ

ประสานการดำเนินงานกิจกรรมส่งเสริมการจัดการป่าชุมชน ประจำปีงบประมาณ พ.ศ. ๒๕๖๖

๔.๒ กิจกรรมการจัดตั้งป่าชุมชน

๔.๒.๑ หลักเกณฑ์การคัดเลือกพื้นที่เป้าหมาย

๑) พื้นที่ที่ขอจัดตั้งป่าชุมชนต้องเป็นพื้นที่ในความรับผิดชอบของกรมป่าไม้ (ป่าสงวนแห่งชาติ หรือพื้นที่ป่าไม้ตามพระราชบัญญัติป่าไม้ พุทธศักราช ๒๔๘๔)

๒) พื้นที่ที่ขอจัดตั้งป่าชุมชนต้องไม่อยู่ในเขตป่าอนุรักษ์ ต้องไม่เป็นหรือไม่มีพื้นที่ที่บุคคลใดได้มาตามประมวลกฎหมายที่ดิน ต้องไม่เป็นหรือไม่มีพื้นที่ที่ส่วนราชการ รัฐวิสาหกิจ หน่วยงานของรัฐ หรือบุคคลใดได้รับอนุญาตเข้าทำประโยชน์ ต้องไม่เป็นหรือไม่มีพื้นที่ที่กรมป่าไม้ใช้หรือจัดการหรือประกาศเป็นพื้นที่วิจัยหรือจัดการใดๆ หรือพื้นที่ที่กรมป่าไม้ส่งมอบให้กรมอุทยานแห่งชาติ สัตว์ป่า และพันธุ์พืช เพื่อกำหนดเป็นพื้นที่ป่าอนุรักษ์ร้อยละสี่สิบห้าของเนื้อที่ประเทศไทย

๔.๒.๒ แนวทางการดำเนินการ

๑) จัดทำแผนการดำเนินงานประจำปี (Action Plan) (เอกสารที่ ๒) วางแผน ประสานงาน และดำเนินการส่งเสริมการจัดตั้งป่าชุมชนให้กับชุมชนในพื้นที่เป้าหมาย

๒) ให้ยืนยันรายชื่อป่าชุมชนเป้าหมายกิจกรรมการจัดตั้งป่าชุมชน ประจำปีงบประมาณ พ.ศ. ๒๕๖๖ ส่งกรมป่าไม้ทราบ ภายในวันที่ ๒๘ ธันวาคม ๒๕๖๕ (เอกสารที่ ๓)

๓) ให้เจ้าหน้าที่ดำเนินการส่งเสริม สนับสนุน และให้คำแนะนำชุมชนในพื้นที่เป้าหมายจัดทำ เอกสารและหลักฐาน ดังต่อไปนี้

(๑) คำขอจัดตั้งป่าชุมชน คนช. ๖-๑

(๒) รายชื่อและประวัติของผู้ร่วมขอจัดตั้งป่าชุมชนโดยสังเขป คนช. ๖-๑ (๑)

(๓) รายชื่อคณะกรรมการจัดการป่าชุมชน คนช. ๖-๑ (๒)

(๔) แผนที่แสดงที่ตั้ง อาณาเขตและเขตติดต่อของพื้นที่ที่ขอจัดตั้งป่าชุมชน พร้อมแสดง การกำหนดบริเวณเพื่อการอนุรักษ์และบริเวณเพื่อการใช้ประโยชน์ในพื้นที่ป่าชุมชน โดยสังเขป (เอกสาร ๔)

(๕) แผนจัดการป่าชุมชน คนช. ๕-๑ และแผนที่มาตราส่วน ๑ : ๕๐,๐๐๐ หรือแผนที่ภาพถ่ายดาวเทียม เพื่อแสดงแนวเขตป่าชุมชนและกำหนดบริเวณเพื่อการอนุรักษ์และบริเวณเพื่อการใช้ประโยชน์ (เอกสารที่ ๕)

(๖) แผนปฏิบัติการป่าชุมชน คนช. ๕-๒

(๗) รายการไม้ทรงคุณค่าในป่าชุมชน คนช. ๕-๓ (ถ้ามี)

(๘) ข้อบังคับเกี่ยวกับการจัดการป่าชุมชน

๔) ส่งเสริมให้ชุมชนยื่นคำขอและเอกสารที่เกี่ยวข้อง ณ สำนักจัดการทรัพยากรป่าไม้แห่งท้องที่ หรือศูนย์ป่าไม้แห่งท้องที่

๕) ให้จัดทำรายงานผลการตรวจสอบคำขอจัดตั้งป่าชุมชนตามแบบ คนช. ๖-๒ โดยให้เจ้าหน้าที่ผู้ที่ได้รับมอบหมายในการตรวจสอบคำขอ จำนวน ๑ ราย และเจ้าหน้าที่ผู้ได้รับมอบหมายให้ตรวจสอบพื้นที่ ไร่วัดพื้นที่ และจัดทำแผนที่แสดงแนวเขตป่าชุมชน จำนวน ๑ ราย ลงนามเป็นผู้รายงานผลการตรวจสอบ ให้บุคคลซึ่งได้รับการเสนอชื่อเป็นประธานกรรมการจัดการป่าชุมชนลงนามเป็นผู้ยื่นคำขอจัดตั้งป่าชุมชน/ผู้นำตรวจ และให้ผู้อำนวยการส่วนจัดการป่าชุมชน/ผู้อำนวยการศูนย์ป่าไม้แห่งท้องที่ ลงนามเป็นผู้ตรวจสอบรายงาน

๖) ให้ดำเนินการตรวจสอบความครบถ้วนถูกต้องของเอกสารตามแบบฟอร์มการตรวจเอกสารการจัดตั้งป่าชุมชน (Check List) (เอกสารที่ ๖) และจัดทำแบบรายงานรายชื่อป่าชุมชนที่ดำเนินการส่งเสริมการจัดตั้งป่าชุมชน (เอกสารที่ ๗) พร้อมสแกนคำขอจัดตั้งป่าชุมชนและเอกสารที่เกี่ยวข้องเป็นไฟล์ข้อมูล (PDF) ใส่แผ่นบันทึกข้อมูล (CD) ส่งให้กรมป่าไม้ทราบ ภายในวันที่ ๒๕ ของทุกเดือน

๗) ให้เสนอรายชื่อเจ้าหน้าที่กรมป่าไม้ (หัวหน้าหน่วยป้องกันและพัฒนาป่าไม้ และ/หรือเจ้าหน้าที่ผู้ปฏิบัติงานด้านป่าชุมชน) เพื่อให้คณะกรรมการป่าชุมชนประจำจังหวัดพิจารณาแต่งตั้งเป็น “เจ้าหน้าที่ป่าชุมชน”

๘) ให้ส่งคำขอจัดตั้งป่าชุมชนพร้อมเอกสารที่เกี่ยวข้องให้คณะกรรมการป่าชุมชนประจำจังหวัดเพื่อพิจารณา หากมีการปรับปรุงแก้ไข ให้ประสานชุมชนดำเนินการให้เป็นไปตามความเห็นคณะกรรมการป่าชุมชนประจำจังหวัด

ทั้งนี้ การดำเนินการให้เป็นไปตามระเบียบคณะกรรมการนโยบายป่าชุมชน ว่าด้วยหลักเกณฑ์วิธีการ และเงื่อนไขการจัดตั้งและขยายเขตป่าชุมชน พ.ศ. ๒๕๖๓ และระเบียบกฎหมายอื่นที่เกี่ยวข้อง

๔.๓ กิจกรรมการตรวจสอบและรังวัดจัดทำแผนที่แสดงแนวเขตของป่าชุมชน (มาตรา ๓๕)

๔.๓.๑ หลักเกณฑ์การคัดเลือกพื้นที่เป้าหมาย

๑) พื้นที่ที่ขอจัดตั้งป่าชุมชนต้องเป็นพื้นที่ในความรับผิดชอบของกรมป่าไม้ (ป่าสงวนแห่งชาติหรือพื้นที่ป่าไม้ตามพระราชบัญญัติป่าไม้ พุทธศักราช ๒๔๘๔)

๒) พื้นที่ที่ขอจัดตั้งป่าชุมชนต้องไม่อยู่ในเขตป่าอนุรักษ์ ต้องไม่เป็นหรือไม่มีพื้นที่ที่บุคคลใดได้มาตามประมวลกฎหมายที่ดิน ต้องไม่เป็นหรือไม่มีพื้นที่ที่ส่วนราชการ รัฐวิสาหกิจ หน่วยงานของรัฐ หรือบุคคลใดได้รับอนุญาตเข้าทำประโยชน์ ต้องไม่เป็นหรือไม่มีพื้นที่ที่กรมป่าไม้ใช้หรือจัดการหรือประกาศเป็นพื้นที่วิจัยหรือจัดการใดๆ หรือพื้นที่ที่กรมป่าไม้ส่งมอบให้กรมอุทยานแห่งชาติ สัตว์ป่า และพันธุ์พืช เพื่อกำหนดเป็นพื้นที่ป่าอนุรักษ์ร้อยละยี่สิบห้าของเนื้อที่ประเทศไทย

๓) เป็นพื้นที่เป้าหมายเดียวกับกิจกรรมการจัดตั้งป่าชุมชน ตามข้อ ๔.๒

๔.๓.๒ แนวทางการดำเนินการ

๑) จัดทำแผนดำเนินงานประจำปี (Action Plan) (เอกสารที่ ๒) วางแผน ประสานงาน และดำเนินการตรวจสอบและรังวัดจัดทำแผนที่แสดงแนวเขตของป่าชุมชน

๒) การสำรวจและรังวัดแนวเขตพื้นที่ที่ขอจัดตั้งป่าชุมชน

(๑) เมื่อได้รับคำขอจัดตั้งป่าชุมชนแล้ว ให้เจ้าหน้าที่รังวัดและผู้นำตรวจร่วมกันตรวจสอบและรังวัดพื้นที่ที่ขอจัดตั้งป่าชุมชน

(๒) การรังวัดพื้นที่ป่าชุมชนตามข้อ (๑) ให้เป็นไปตามมาตรฐานการรังวัดบนแผนที่ภาพถ่ายทางอากาศ ที่คณะกรรมการกำหนดมาตรฐานระวางแผนที่และแผนที่รูปแปลงที่ดินในที่ดินของรัฐกำหนด

๓) การจัดทำแผนที่แสดงแนวเขตป่าชุมชน

(๑) เมื่อทำการตรวจสอบและรังวัดพื้นที่ที่ขอจัดตั้งป่าชุมชนแล้ว ให้จัดทำข้อมูล Shapefile ในรูปแบบ Polygon ของแปลงป่าชุมชนรายละเอียดตามตาราง Attribute table (เอกสารที่ ๘) โดยให้จัดทำข้อมูลพิกัดรอบขอบเขตป่าชุมชน พร้อมจัดทำแผนที่ ดังนี้

- แผนที่แสดงลักษณะภูมิประเทศ (๑:๕๐,๐๐๐) ให้จัดทำแผนที่แสดงแนวเขตป่าชุมชน และต้องแสดงค่าพิกัดฉาก UTM กำกับ (เอกสารที่ ๙)

- แผนที่ภาพถ่ายออร์โธรีโธซีเชิงเลข (๑:๔,๐๐๐) ให้จัดทำแผนที่แสดงแนวเขตป่าชุมชน (เอกสารที่ ๑๐)

(๒) ให้ผู้อำนวยการสำนักจัดการทรัพยากรป่าไม้แห่งท้องที่แต่งตั้งคณะกรรมการตรวจสอบแผนที่แสดงแนวเขตป่าชุมชนที่ขอจัดตั้ง จำนวนไม่น้อยกว่า ๕ คน โดยมีผู้อำนวยการสำนักจัดการทรัพยากรป่าไม้แห่งท้องที่เป็นประธานกรรมการ และมีเจ้าหน้าที่สำนักจัดการทรัพยากรป่าไม้แห่งท้องที่ซึ่งมีคุณสมบัติด้านการรังวัดหรือการจัดทำแนวเขต อย่างน้อย ๑ คน ร่วมเป็นคณะกรรมการ

(๓) การประชุมของคณะกรรมการตามข้อ (๒) ต้องมีกรรมการมาประชุมไม่น้อยกว่ากึ่งหนึ่งของจำนวนกรรมการทั้งหมดจึงจะเป็นองค์ประชุม

การวินิจฉัยชี้ขาดของที่ประชุมให้ถือคะแนนเสียงข้างมาก กรรมการคนหนึ่งให้มีเสียงหนึ่งในการลงคะแนน ถ้าคะแนนเสียงเท่ากันให้ประธานออกเสียงเพิ่มขึ้นอีกเสียงหนึ่งเป็นเสียงชี้ขาด

(๔) ให้เจ้าหน้าที่รังวัดหรือเจ้าหน้าที่ผู้ที่ได้รับมอบหมาย จำนวน ๑ ราย และให้ผู้อำนวยการสำนักจัดการทรัพยากรป่าไม้แห่งท้องที่ลงนามรับรองแผนที่แสดงลักษณะภูมิประเทศ (๑:๕๐,๐๐๐) และแผนที่ภาพถ่ายออร์โธรีโธซีเชิงเลข (๑:๔,๐๐๐)

(๕) ให้ดำเนินการตรวจสอบความครบถ้วนถูกต้องของเอกสารตามแบบฟอร์มการตรวจเอกสารการตรวจสอบและรังวัดจัดทำแผนที่แสดงแนวเขตของป่าชุมชน (Check List) (เอกสารที่ ๑๑) และแบบรายงานรายชื่อป่าชุมชนที่ดำเนินการตรวจสอบและรังวัดจัดทำแผนที่แสดงแนวเขตของป่าชุมชน (เอกสารที่ ๑๒) พร้อมสแกนแผนที่แสดงลักษณะภูมิประเทศ (๑:๕๐,๐๐๐) และแผนที่ภาพถ่ายออร์โธรีโธซีเชิงเลข (๑:๔,๐๐๐) ที่ลงนามรับรองแผนที่เรียบร้อยแล้ว เป็นไฟล์ข้อมูล (PDF) และจัดส่งข้อมูล Shapefile ในรูปแบบ Polygon ใส่แผ่นบันทึกข้อมูล (CD) ส่งให้กรมป่าไม้ทราบ ภายในวันที่ ๒๕ ของทุกเดือน

ทั้งนี้ การดำเนินการให้เป็นไปตามระเบียบกรมป่าไม้ ว่าด้วยการจัดทำแผนที่แสดงแนวเขตป่าชุมชน พ.ศ. ๒๕๖๓ และระเบียบกฎหมายอื่นที่เกี่ยวข้อง

๔.๔ กิจกรรมการส่งเสริมจัดทำหลักเขตและป้ายป่าชุมชน

๔.๔.๑ หลักเกณฑ์การคัดเลือกป่าชุมชนเป้าหมาย

- ๑) ป่าชุมชนตามมาตรา ๙๙ และป่าชุมชนตามมาตรา ๑๐๐ ที่คณะกรรมการป่าชุมชนประจำจังหวัดอนุมัติแผนจัดการป่าชุมชน ตามมาตรา ๑๐๒ แห่งพระราชบัญญัติป่าชุมชน พ.ศ. ๒๕๖๒ หรือ
- ๒) ป่าชุมชนที่ได้ประกาศจัดตั้งป่าชุมชนในราชกิจจานุเบกษาแล้ว

๔.๔.๒ แนวทางการดำเนินการ

- ๑) จัดทำแผนการดำเนินงานประจำปี (Action Plan) (เอกสารที่ ๒) วางแผน ประสานงาน และดำเนินการส่งเสริมจัดทำหลักเขตและป้ายป่าชุมชน
- ๒) ให้ยืนยันรายชื่อป่าชุมชนเป้าหมายกิจกรรมการส่งเสริมจัดทำหลักเขตและป้ายป่าชุมชน ประจำปีงบประมาณ พ.ศ. ๒๕๖๖ ส่งกรมป่าไม้ทราบ ภายในวันที่ ๒๘ ธันวาคม ๒๕๖๕ (เอกสารที่ ๓)
- ๓) การสร้างความรู้ความเข้าใจ

(๑) การส่งเสริมประชาสัมพันธ์ ให้ความรู้ คำแนะนำ ขั้นตอนกระบวนการดำเนินงาน การส่งเสริมการจัดการป่าชุมชน การจัดทำเครื่องหมายแสดงแนวเขตป่าชุมชน รวมทั้งเผยแพร่ข่าวสารด้านป่าชุมชนให้กับป่าชุมชนอย่างต่อเนื่อง เช่น การประชุม การจัดงาน การฝึกอบรม การจัดเวทีชาวบ้าน การสร้างกระบวนการเรียนรู้ การสร้างความรู้ความเข้าใจเกี่ยวกับกฎหมายและงานด้านป่าชุมชน การผลิตสื่อ เป็นต้น

(๒) จัดทำแบบรายงานผลการดำเนินการสร้างความรู้ ความเข้าใจ (เอกสารที่ ๑๓) ส่งสำนักจัดการป่าชุมชน ทุก ๖ เดือนรอบที่ ๑ ภายในวันที่ ๑๐ เมษายน ๒๕๖๖ และรอบที่ ๒ ภายในวันที่ ๓ ตุลาคม ๒๕๖๖ เพื่อรวบรวมส่งให้สำนักจัดการป่าชุมชน กรมป่าไม้ ต่อไป

๔) การจัดหาป้ายป่าชุมชน

(๑) ให้ดำเนินการจัดหาป้ายแสดงแนวเขตป่าชุมชนหรือป้ายแสดงแนวเขตบริเวณเพื่อการอนุรักษ์หรือป้ายแสดงแนวเขตบริเวณเพื่อการใช้ประโยชน์ อย่างน้อยจำนวน ๑๐ ป้าย ต่อ ๑ กิโลเมตร

(๒) รูปแบบหรือลักษณะของป้าย ทำด้วยแผ่นโลหะหรือวัสดุอื่นที่มีความทนทานไม่เสื่อมสลายได้ง่าย มีขนาดกว้าง ๒๐ เซนติเมตร ยาว ๕๐ เซนติเมตร ตัวหนังสือสีขาว ขนาดความสูง ๖ เซนติเมตร ดังนี้ (เอกสารที่ ๑๔)

(๒.๑) ป้ายแสดงแนวเขตป่าชุมชน พื้นสีเขียว ระบุถ้อยคำว่า “เขตป่าชุมชน” โดยมีตราสัญลักษณ์กรมป่าไม้ ด้านหน้าข้อความ

(๒.๒) ป้ายแสดงแนวเขตบริเวณเพื่อการอนุรักษ์ พื้นสีแดง ระบุถ้อยคำว่า “บริเวณเพื่อการอนุรักษ์”

(๒.๓) ป้ายแสดงแนวเขตบริเวณเพื่อการใช้ประโยชน์ พื้นสีน้ำตาล ระบุถ้อยคำว่า “บริเวณเพื่อการใช้ประโยชน์”

๕) หลักเกณฑ์การติดตั้งป้ายป่าชุมชน ให้เป็นไปตามระเบียบกรมป่าไม้ ว่าด้วยการจัดทำหลักเขตป้ายหรือเครื่องหมายอื่น เพื่อแสดงแนวเขตป่าชุมชน บริเวณเพื่อการอนุรักษ์ และบริเวณเพื่อการใช้ประโยชน์ พ.ศ. ๒๕๖๔

๖) จัดทำแบบรายงานการติดตั้งป้ายป่าชุมชน (เอกสารที่ ๑๕)

๗) การจัดหาหลักเขตป่าชุมชน

(๑) ให้ดำเนินการจัดหาหลักเขตป่าชุมชน อย่างน้อยจำนวน ๕ หลัก ต่อ ๑ กิโลเมตร

(๒) หลักเขตให้ทำด้วยเสาปูนเป็นรูปสี่เหลี่ยมขนาดหน้ากว้างและหนา ๑๐ x ๑๐ เซนติเมตร ยาว ๑.๒๐ เมตร ที่มีความแข็งแรงคงทน ส่วนบนของหลักเขตด้านหนึ่งให้มีตราครุฑป้อมลักษณะสูง ๕ เซนติเมตร และตัวอักษรขนาดสูง ๕ เซนติเมตร ระบุถ้อยคำ “เขตป่าชุมชน” และปิดรอยบากด้วยปูนมอร์ต้า ป้อมหมายเลขหลักเขตและเคลือบป้อมด้วยสีแดง (เอกสารที่ ๑๖)

- ๕ -

(ก) ให้ระบุหมายเลขหลักเขตเรียงลำดับตามจำนวนนับ (1,2,3,...) แยกเป็นรายป่าชุมชน กรณีป่าชุมชนมีหลายแปลงให้นับจำนวนหมายเลขหลักเขตต่อเนื่องกัน ตามตารางข้อมูลแสดงตำแหน่งและหมายเลขหลักเขตป่าชุมชน (เอกสารที่ ๑๗)

(๔) จัดทำแผนที่แสดงตำแหน่งติดตั้งหลักเขตป่าชุมชน (เอกสารที่ ๑๘)

๘) หลักเกณฑ์การติดตั้งหลักเขตป่าชุมชน

(๑) ควรพิจารณาติดตั้งหลักเขตป่าชุมชนให้แล้วเสร็จเป็นรายป่าชุมชน

(๒) การติดตั้งหลักเขตป่าชุมชน ให้เป็นไปตามระเบียบกรมป่าไม้ ว่าด้วยการจัดทำหลักเขตป่าหรือเครื่องหมายอื่น เพื่อแสดงแนวเขตป่าชุมชน บริเวณเพื่อการอนุรักษ์ และบริเวณเพื่อการใช้ประโยชน์ พ.ศ. ๒๕๖๔

๙) จัดทำแบบรายงานการติดตั้งหลักเขตป่าชุมชน (เอกสารที่ ๑๙)

๑๐) ให้ดำเนินการตรวจสอบความครบถ้วนถูกต้องของเอกสารตามแบบการตรวจเอกสารการส่งเสริมจัดทำหลักเขตและป่าชุมชน (Check List) (เอกสารที่ ๒๐) และแบบรายงานรายชื่อป่าชุมชนที่ดำเนินการส่งเสริมจัดทำหลักเขตและป่าชุมชน (เอกสารที่ ๒๑) พร้อมสแกนเอกสารที่เกี่ยวข้องเป็นไฟล์ข้อมูล (PDF) ใส่แผ่นบันทึกข้อมูล (CD) ส่งให้กรมป่าไม้ทราบ ภายในวันที่ ๒๕ ของทุกเดือน

ทั้งนี้ การดำเนินการกิจกรรมส่งเสริมจัดทำหลักเขตและป่าชุมชนให้เป็นตาม ระเบียบกรมป่าไม้ ว่าด้วยการจัดทำหลักเขต ป่าหรือเครื่องหมายอื่น เพื่อแสดงแนวเขตป่าชุมชน บริเวณเพื่อการอนุรักษ์ และบริเวณเพื่อการใช้ประโยชน์ พ.ศ. ๒๕๖๔ และระเบียบกฎหมายอื่นที่เกี่ยวข้อง

๔.๕ กิจกรรมการติดตามผล

๔.๕.๑ ดำเนินการวางแผน ประสานงานและติดตามผลการดำเนินงาน กิจกรรมส่งเสริมการจัดการป่าชุมชน ประจำปีงบประมาณ พ.ศ. ๒๕๖๖

๔.๕.๒ การสำรวจข้อมูลการมีส่วนร่วมของทุกภาคส่วนในการดูแล รักษา พัฒนาป่าไม้และความพึงพอใจของผู้รับบริการ กิจกรรมส่งเสริมการจัดการป่าชุมชน ประจำปีงบประมาณ พ.ศ. ๒๕๖๖

๑) ให้ดำเนินการสำรวจป่าชุมชนเป้าหมายของกิจกรรมการจัดตั้งป่าชุมชน ตามแบบสอบถามการมีส่วนร่วมของทุกภาคส่วนในการดูแล รักษา พัฒนาป่าไม้ และความพึงพอใจของผู้รับบริการ กิจกรรมส่งเสริมการจัดการป่าชุมชน ประจำปีงบประมาณ พ.ศ. ๒๕๖๖ (เอกสารที่ ๒๒) จำนวนร้อยละ ๑๐๐ ของเป้าหมาย โดยสำรวจป่าชุมชนละ ๕ ชุด

๒) ดำเนินการรวบรวมและจัดทำรายงานสรุปผลการมีส่วนร่วมของทุกภาคส่วนในการดูแล รักษา พัฒนาป่าไม้และความพึงพอใจของผู้รับบริการ กิจกรรมส่งเสริมการจัดการป่าชุมชน ประจำปีงบประมาณ พ.ศ. ๒๕๖๖ (เอกสารที่ ๒๓) และรายงานสำนักจัดการป่าชุมชนทราบ เพื่อรวบรวมรายงานกรมป่าไม้ ภายในวันที่ ๒๕ สิงหาคม ๒๕๖๖

๔.๕.๓ การแบ่งกลุ่มป่าชุมชน ประจำปีงบประมาณ พ.ศ. ๒๕๖๖

๑) ให้ดำเนินการแบ่งกลุ่มป่าชุมชนตามรายชื่อป่าชุมชนเป้าหมาย และตามหลักเกณฑ์การแบ่งกลุ่มป่าชุมชน ประจำปีงบประมาณ พ.ศ. ๒๕๖๕ (เอกสารที่ ๒๔)

๒) รวบรวมสรุปผลการแบ่งกลุ่มป่าชุมชนตามแบบฟอร์มที่กำหนด (เอกสารที่ ๒๕ - ๒๖) โดยจัดส่งข้อมูลทาง E-mail : Commang00@hotmail.com พร้อมรวบรวมไฟล์เอกสารที่เกี่ยวข้องบันทึกลงในแผ่นบันทึกข้อมูล (CD) ส่งสำนักจัดการป่าชุมชน กรมป่าไม้ภายในวันที่ ๒๔ พฤษภาคม ๒๕๖๖

- ๖ -

๕. การจัดทำรายงาน

ให้ถือปฏิบัติโดยเคร่งครัดตามกำหนดเวลา และให้จัดส่งรายงานแยกแต่ละกิจกรรมของงานที่ได้รับจากส่วนส่งเสริมการจัดการป่าชุมชน อย่างชัดเจนเป็นรายงานเฉพาะแต่ละกิจกรรม (นำส่งแยกแต่ละกิจกรรม) ดังนี้

วันที่ / ช่วงเวลา ที่ต้องจัดส่ง	รายงานที่ต้องจัดส่งกรมป่าไม้
ภายในวันที่ ๒๕ ของทุกเดือน	รายงานผลการใช้จ่ายเงินรายเดือน (เอกสารที่ ๑)
ภายใน ๑ วัน หลังสิ้นไตรมาส	รายงานผลการปฏิบัติงานและการใช้จ่ายเงินตามแบบ สงป. ๓๐๑จ. และ สงป. ๓๐๒จ. พร้อมภาพถ่ายผลการปฏิบัติงานประกอบรายงาน และแผ่นบันทึกข้อมูลรูปภาพผลการปฏิบัติงานในรูปแบบ CD
ภายในวันที่ ๒๘ ธันวาคม ๒๕๖๕	แบบยืนยันรายชื่อป่าชุมชนเป้าหมายกิจกรรมการจัดตั้งป่าชุมชน และกิจกรรมการส่งเสริมจัดทำหลักเขตและป้ายป่าชุมชนประจำปีงบประมาณ พ.ศ. ๒๕๖๖ (เอกสารที่ ๓)
ภายในวันที่ ๑๐ เมษายน ๒๕๖๖ และภายในวันที่ ๓ ตุลาคม ๒๕๖๖	แบบรายงานผลการดำเนินงานการสร้างความรู้ความเข้าใจ (เอกสารที่ ๑๓)
ภายในวันที่ ๒๕ ของทุกเดือน	๑. แบบรายงานรายชื่อป่าชุมชนที่ดำเนินการส่งเสริมการจัดตั้งป่าชุมชน พร้อมแบบฟอร์มการตรวจเอกสาร และไฟล์สแกนคำขอจัดตั้งป่าชุมชนและไฟล์ที่เกี่ยวข้อง (PDF) ลงแผ่นบันทึก CD ตามข้อ ๔.๒.๒ (เอกสารที่ ๖ - ๗) ๒. แบบรายงานรายชื่อป่าชุมชนที่ดำเนินการตรวจสอบและรังวัดจัดทำแผนที่แสดงแนวเขตของป่าชุมชน พร้อมแบบฟอร์มการตรวจเอกสาร ไฟล์สแกนแผนที่แสดงแนวเขตป่าชุมชน (PDF) และ Shapefile ในรูปแบบ polygon ลงแผ่นบันทึก CD ข้อ ๔.๓.๒ (เอกสารที่ ๑๑ - ๑๒) ๓. แบบการตรวจเอกสารการส่งเสริมจัดทำหลักเขตและป้ายป่าชุมชน พร้อมแบบฟอร์มการตรวจเอกสาร และไฟล์สแกนเอกสารที่เกี่ยวข้อง (PDF) ลงแผ่นบันทึก CD ตามข้อ ๔.๔.๒ (เอกสารที่ ๒๐ - ๒๑)
ภายในวันที่ ๒๔ พฤษภาคม ๒๕๖๖	แบบสรุปผลการแบ่งกลุ่มป่าชุมชน ประจำปีงบประมาณ ๒๕๖๕ (เอกสารที่ ๒๕)
ภายในวันที่ ๒๕ สิงหาคม ๒๕๖๖	ส่งรายงานสรุปผลสำรวจการมีส่วนร่วมของทุกภาคส่วนในการดูแลรักษา พัฒนาป่าไม้ และความพึงพอใจของผู้รับบริการ กิจกรรมส่งเสริมการจัดการป่าชุมชน ประจำปีงบประมาณ พ.ศ. ๒๕๖๖ (เอกสารที่ ๒๓)
ภายในวันที่ ๒๖ กันยายน ๒๕๖๖	สรุปผลการปฏิบัติงาน และสรุปผลค่าใช้จ่ายงบประมาณ พร้อมแผ่นบันทึกข้อมูลรูปภาพผลการปฏิบัติงานในรูปแบบ CD

แบบรายงานผลการใช้จ่ายเงิน รายเดือน
 แผนงานยุทธศาสตร์สร้างการเติบโตอย่างยั่งยืน อนุรักษ์ฟื้นฟู และป้องกันการทำลายทรัพยากรธรรมชาติ
 โครงการป้องกันรักษาป่า พัฒนาและเพิ่มพื้นที่สีเขียว

กิจกรรมหลักส่งเสริมการบริหารจัดการป่าชุมชน กิจกรรมส่งเสริมการจัดการป่าชุมชน ประจำปีงบประมาณ พ.ศ. 2566
 หน่วยปฏิบัติการ **ส่วนจัดการทรัพยากรป่าไม้**.....

งบรายจ่ายอื่น	หมวดรายจ่าย	งบประมาณที่ได้ (บาท)	ต.ค.65	พ.ย.65	ธ.ค.65	ม.ค.66	ก.พ.66	มี.ค.66	เม.ย.66	พ.ค.66	มิ.ย.66	ก.ค.66	ส.ค.66	ก.ย.66	รวม	คงเหลือ
1. กิจกรรมการจัดตั้งป่าชุมชน																
จังหวัด.....																
จังหวัด.....																
จังหวัด.....																
จังหวัด.....																
จังหวัด.....																
2. กิจกรรมการตรวจสอบและรังวัดทำแผนแนวเขตของป่าชุมชน																
จังหวัด.....																
จังหวัด.....																
จังหวัด.....																
จังหวัด.....																
จังหวัด.....																
3. กิจกรรมการส่งเสริมจัดทำหลักเขตและป่าชุมชน																
จังหวัด.....																
จังหวัด.....																
จังหวัด.....																
จังหวัด.....																
จังหวัด.....																
รวมทั้งสิ้น (1+2+3)		-	-	-	-	-	-	-	-	-	-	-	-	-	-	-

หมายเหตุ : ขอให้ตอบในภาพรวมสำนัก

ผู้รายงาน
 ตำแหน่ง
 วันที่

แผนการดำเนินงาน กิจกรรมส่งเสริมการจัดการป่าชุมชน ประจำปี พ.ศ. 2566

ส่วนจัดการป่าชุมชน สำนักจัดการทรัพยากรป่าไม้ที่

งานที่ปฏิบัติ	หน่วยนับ	ปริมาณ (ระบุปริมาณงานในแต่ละเดือน)														
		ต.ค.	พ.ย.	ธ.ค.	ม.ค.	ก.พ.	มี.ค.	เม.ย.	พ.ค.	มิ.ย.	ก.ค.	ก.ย.				
1. การส่งเสริมการจัดตั้งป่าชุมชน																
1.1 การจัดทำคำขอจัดตั้งป่าชุมชน																
1.2 การจัดทำแผนที่แสดงแนวเขตและการแบ่งบริเวณการใช้ประโยชน์ป่าชุมชน																
1.3 การจัดทำแผนจัดการป่าชุมชน																
1.4 การจัดทำข้อบังคับเกี่ยวกับการจัดการป่าชุมชน																
1.5 ติดตามและประเมินผลการปฏิบัติงาน																
2. การตรวจสอบและเร่งรัดจัดทำแผนที่แสดงแนวเขตของป่าชุมชน																
2.1 การสำรวจและรังวัดแนวเขตพื้นที่ขอจัดตั้งป่าชุมชน																
2.2 การจัดทำแผนที่แสดงแนวเขตป่าชุมชนมาตราส่วน 1 : 4,000 และ 1 : 50,000																
2.3 ติดตามและประเมินผลการปฏิบัติงาน																
3. กิจกรรมการส่งเสริมจัดทำหลักเขตและป้ายป่าชุมชน																
3.1 การสร้างความรู้ความเข้าใจ																
3.2 การจัดทำป้ายป่าชุมชน																
3.3 การจัดหาหลักเขตป่าชุมชน																
3.4 การขนย้ายหลักเขตและป้ายป่าชุมชน																
3.5 การติดตั้งหลักเขตและป้ายป่าชุมชน																
3.6 การติดตามและประเมินผลการปฏิบัติงาน																

(ลงชื่อ)

(

ตำแหน่ง

ผู้รายงาน

เอกสารที่ 3

แบบยืนยันรายชื่อป่าชุมชนเป้าหมายกิจกรรมการส่งเสริมการบริหารจัดการป่าชุมชน ปีงบประมาณ 2566

1. กิจกรรมการจัดตั้งป่าชุมชน

ลำดับที่	ชื่อป่าชุมชน	ที่ตั้ง			เนื้อที่ป่าชุมชน		คำพิกัต		ประเภทป่า	การตรวจสอบรังวัดแนวเขตตามมาตรา 35 (กม.)
		บ้าน	หมู่ที่	ตำบล	อำเภอ	จังหวัด	ไร่	งาน		

2. กิจกรรมการส่งเสริมการจัดทำหลักเขตและป้ายป่าชุมชน

ลำดับที่	ชื่อป่าชุมชน	ที่ตั้ง			เนื้อที่ป่าชุมชน		จำนวนแนวเขตที่ติดตั้งหลักเขตและป้ายป่าชุมชน (กม.)	จำนวนหลักเขตป่าชุมชน (หลัก)	จำนวนการจัดทำป้าย	
		บ้าน	หมู่ที่	ตำบล	อำเภอ	จังหวัด			ไร่	งาน
รวม										

แผนที่แสดงที่ตั้ง พร้อมแสดงการกำหนดบริเวณเพื่อการอนุรักษ์และบริเวณเพื่อการใช้ประโยชน์
 ในพื้นที่ป่าชุมชน โดยสังเขป

ป่าชุมชนบ้าน

บ้าน..... หมู่ที่ ตำบล อำเภอ จังหวัด.....

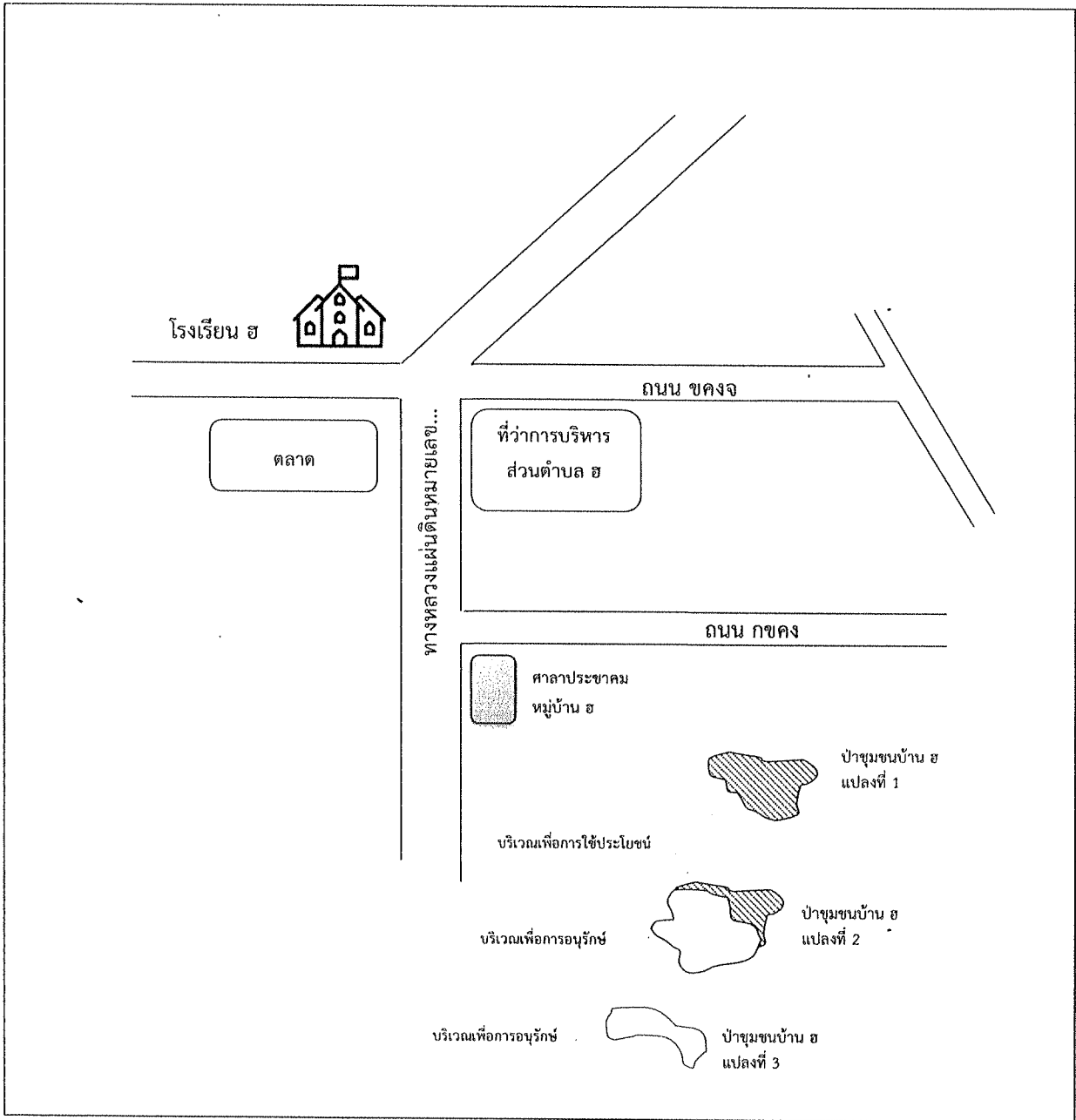

แผนที่ประกอบการจัดทำแผนจัดการป่าชุมชน

บ้าน..... หมู่ที่..... ตำบล.....

อำเภอ..... จังหวัด.....

ตั้งอยู่ในพื้นที่.....

เนื้อที่ประมาณไร่งานตารางวา



บริเวณเพื่อการอนุรักษ์ประมาณไร่งานตารางวา

บริเวณเพื่อการใช้ประโยชน์ประมาณไร่งานตารางวา

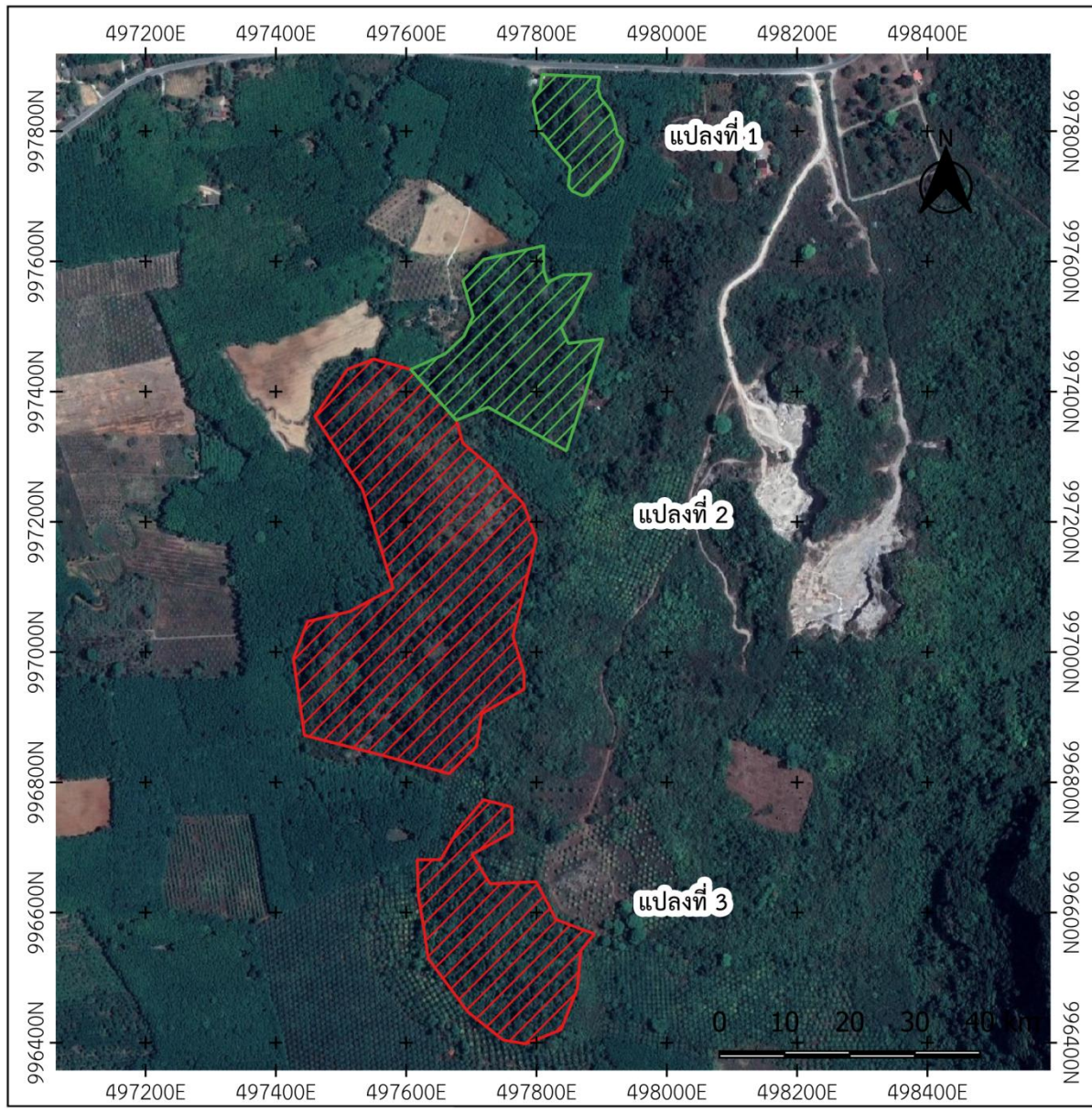
มาตราส่วน 1 :



สัญลักษณ์

-  บริเวณเพื่อการอนุรักษ์
แปลงที่ 2 เนื้อที่ประมาณไร่งานตารางวา
แปลงที่ 3 เนื้อที่ประมาณไร่งานตารางวา
-  บริเวณเพื่อการใช้ประโยชน์
แปลงที่ 1 เนื้อที่ประมาณไร่งานตารางวา
แปลงที่ 2 เนื้อที่ประมาณไร่งานตารางวา

แบบฟอร์มการตรวจเอกสารการจัดตั้งป่าชุมชน.....

บ้าน..... หมู่ที่..... ตำบล..... อำเภอ..... จังหวัด.....

เอกสารและหลักฐานการจัดตั้งป่าชุมชน

- ๑. คำขอจัดตั้งป่าชุมชน แบบ คนช.๖-๑ ผู้ยื่นคำขอเป็นผู้ลงนาม
- ๒. รายชื่อและประวัติของผู้ร่วมขอจัดตั้งป่าชุมชนโดยสังเขป แบบ คนช.๖-๑ (๑) พร้อมลงลายมือชื่อรับรองว่าเป็นความจริง
- ๓. รายชื่อคณะกรรมการจัดการป่าชุมชน แบบ คนช.๖-๑ (๒) พร้อมลงลายมือชื่อรับรองว่าเป็นความจริง
- ๔. แผนจัดการป่าชุมชน แบบ คนช.๕.๑ ประธานกรรมการจัดการป่าชุมชนเป็นผู้ลงนาม และแผนที่มาตราส่วน ๑ : ๕๐,๐๐๐ หรือแผนที่ภาพถ่ายดาวเทียม เพื่อแสดงแนวเขตป่าชุมชนและกำหนดบริเวณเพื่อการอนุรักษ์และบริเวณเพื่อการใช้ประโยชน์
- ๕. แผนปฏิบัติการป่าชุมชน แบบ คนช.๕.๒
- ๖. รายการไม้ทรงคุณค่าในป่าชุมชน แบบ คนช.๕.๓ (ถ้ามี)
- ๗. ข้อบังคับเกี่ยวกับการจัดการป่าชุมชน
- ๘. แผนที่แสดงที่ตั้ง อาณาเขตและเขตติดต่อของพื้นที่ที่ขอจัดตั้งป่าชุมชน พร้อมแสดงการกำหนดบริเวณเพื่อการใช้ประโยชน์และบริเวณเพื่อการอนุรักษ์ในพื้นที่ป่าชุมชน โดยสังเขป
- ๙. รายงานผลการตรวจสอบคำขอจัดตั้งป่าชุมชน แบบ คนช. ๖-๒

ได้ตรวจสอบแล้ว เอกสารถูกต้องครบถ้วน

(ลงชื่อ)

(.....)

ตำแหน่ง

เจ้าหน้าที่ผู้ตรวจเอกสาร

(ลงชื่อ)

(.....)

ตำแหน่ง ผู้อำนวยการส่วนจัดการป่าชุมชน/

ผู้อำนวยการศูนย์ป่าไม้.....

สำนักจัดการทรัพยากรป่าไม้ที่.....

แบบรายงานรายชื่อป่าชุมชนที่ดำเนินการส่งเสริมการจัดตั้งป่าชุมชน
ประจำเดือน.....ปีงบประมาณ พ.ศ. ๒๕๖๖
จังหวัด.....สำนักจัดการทรัพยากรป่าไม้ที่.....

ลำดับที่	ชื่อป่าชุมชน	ที่ตั้ง			เนื้อที่ตามประเภทป่า				รวมทั้งสิ้น		คำพิกัด			
		หมู่ที่	ตำบล	อำเภอ	พ.ร.บ. ป่าสงวน พ.ศ. ๒๕๐๗	พ.ร.บ. ป่าไม้ พ.ศ. ๒๕๔๔	ไร่	งาน	ไร่	งาน	ไร่	งาน	x	y
		บ้าน			ไร่	งาน	ตร.ว.	ไร่	งาน	ไร่	งาน	ตร.ว.		

(ลงชื่อ)
(.....)
ตำแหน่ง ผู้อำนวยการส่วนจัดการป่าชุมชน
สำนักจัดการทรัพยากรป่าไม้ที่.....

ตาราง Attribute table ข้อมูล Shapefile ในรูปแบบ Polygon ของแปลงป่าชุมชน

CF_CODE	FC_ID	FCG_START	FCG_NAME	TAM_NAM_T	AMP_NAM_T	PROV_NAM_T	RAI	NGAN	WHA

คำอธิบายตาราง Attribute table ข้อมูล Shape file ในรูปแบบ Polygon ของแปลงป่าชุมชน

1. FCG_START คือ วันที่จัดตั้ง (ใส่เฉพาะ พ.ศ.) ไม่ต้องใส่ข้อมูล
2. FCG_NAME คือ ชื่อป่าชุมชน ใส่แปลงที่ หมู่ที่ด้วย (ตัวอย่าง ป่าชุมชนบ้านนาสามมี แปลงที่ 1 หมู่ที่ 2)
3. TAM_NAM_T คือ ตำบล (ไม่ต้องใส่ ต.)
4. AMP_NAM_T คือ อำเภอ (ไม่ต้องใส่ อ.)
5. PROV_NAM_T คือ จังหวัด (ไม่ต้องใส่ จ.)
6. RAI NGAN WHA คือ ไร่ งาน ตารางวา

หมายเหตุ : CF_CODE , FC_ID ข้อมูล 2 ช่องนี้ ไม่ต้องใส่ข้อมูล

แผนที่ลักษณะภูมิประเทศแสดงแนวเขตการจัดตั้งป่าชุมชนบ้าน.....
 บ้าน..... หมู่ที่..... ตำบล.....
 อำเภอ..... จังหวัด.....
 ตั้งอยู่ในพื้นที่..ป่าตาม พรบ. พุทธศักราช 2484 และ ป่าสงวนแห่งชาติ.....
 เนื้อที่ประมาณ ไร่งานตารางวา

มาตราส่วน 1 :

ลำดับชุด L 7018 ระวัง

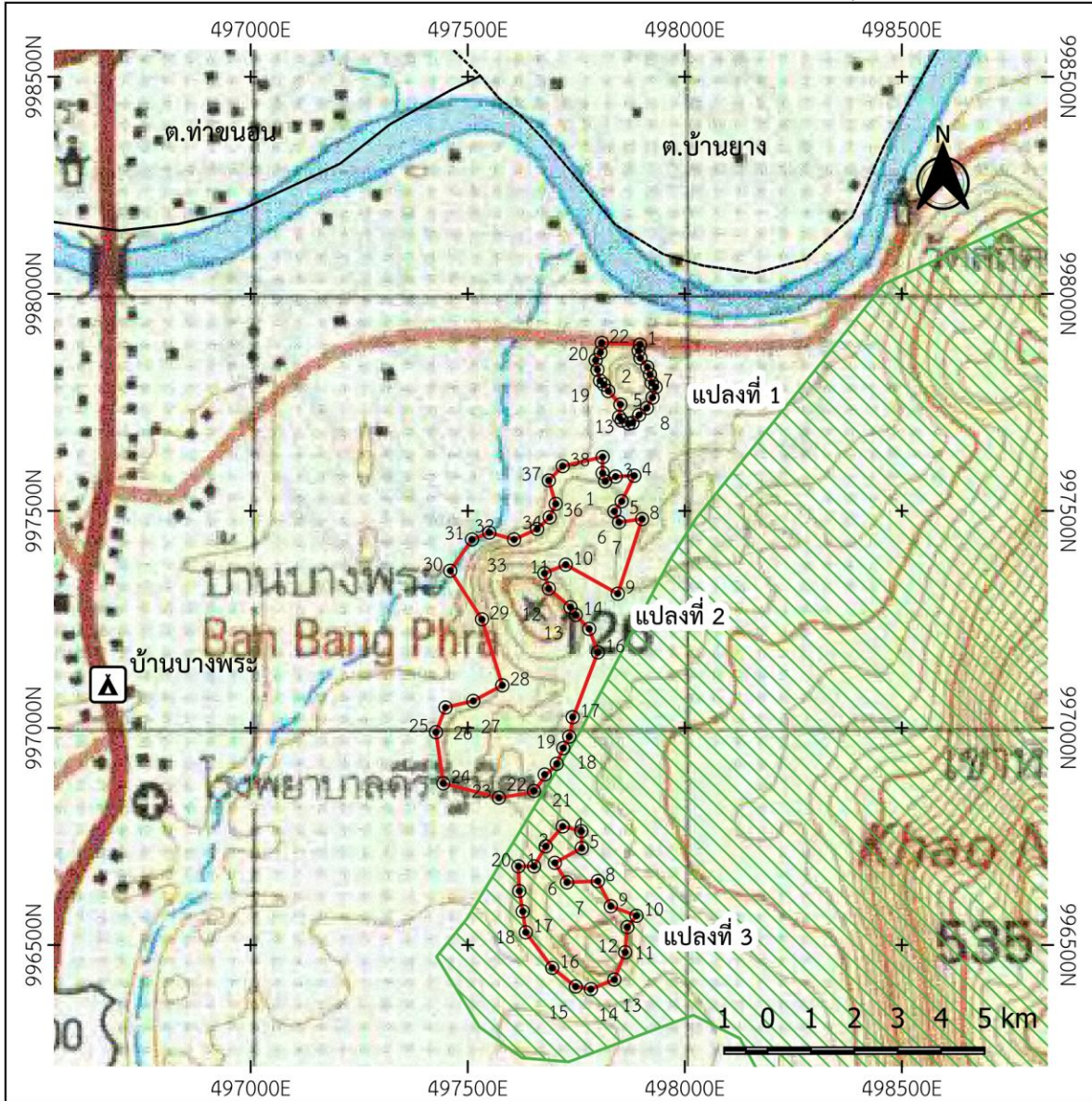

สัญลักษณ์

- แนวเขตป่าชุมชน
- แปลงที่ 1 อยู่ในพื้นที่ป่าตาม พรบ. ป่าไม้ พุทธศักราช 2484
- เนื้อที่ประมาณ ไร่ งาน ตารางวา
- แปลงที่ 2 อยู่ในพื้นที่ป่าตาม พรบ. ป่าไม้ พุทธศักราช 2484
- เนื้อที่ประมาณ ไร่ งาน ตารางวา
- แปลงที่ 3 อยู่ในพื้นที่ป่าสงวนแห่งชาติป่า.....
- เนื้อที่ประมาณ ไร่ งาน ตารางวา
- ขอบเขตตำบล
- หมู่บ้าน
- ป่าสงวนแห่งชาติป่า.....

ลงชื่อ

(.....)

ตำแหน่ง

เจ้าหน้าที่รัฐวัด/เจ้าหน้าที่ผู้ได้รับมอบหมาย

ลงชื่อ

(.....)

ผู้อำนวยการสำนักจัดการทรัพยากรป่าไม้ที่.....

ค่าพิกัดแสดงขอบเขตป่าชุมชนบ้าน

บ้าน..... หมู่ที่ ตำบล..... อำเภอ..... จังหวัด.....

ระบบพิกัด UTM Zone

แปลงที่ 1

จุดที่	E	N
1		
2		
3		
4		
5		
6		
7		
8		

แปลงที่ 2

จุดที่	E	N
1		
2		
3		
4		
5		
6		

แปลงที่ 3

จุดที่	E	N
1		
2		
3		
4		
5		
6		

แผนที่ภาพถ่ายออร์โธรีซีเชิงเลขแสดงแนวเขตการจัดตั้งป่าชุมชน

บ้าน..... หมู่ที่..... ตำบล.....

อำเภอ..... จังหวัด.....

ตั้งอยู่ในพื้นที่..ป่าตาม พรบ. ป่าไม้ พุทธศักราช 2484 และป่าสงวนแห่งชาติป่า.....

เนื้อที่ประมาณ ไร่งานตารางวา

มาตราส่วน 1 :

ลำดับชุด L7018 ระวัง.....

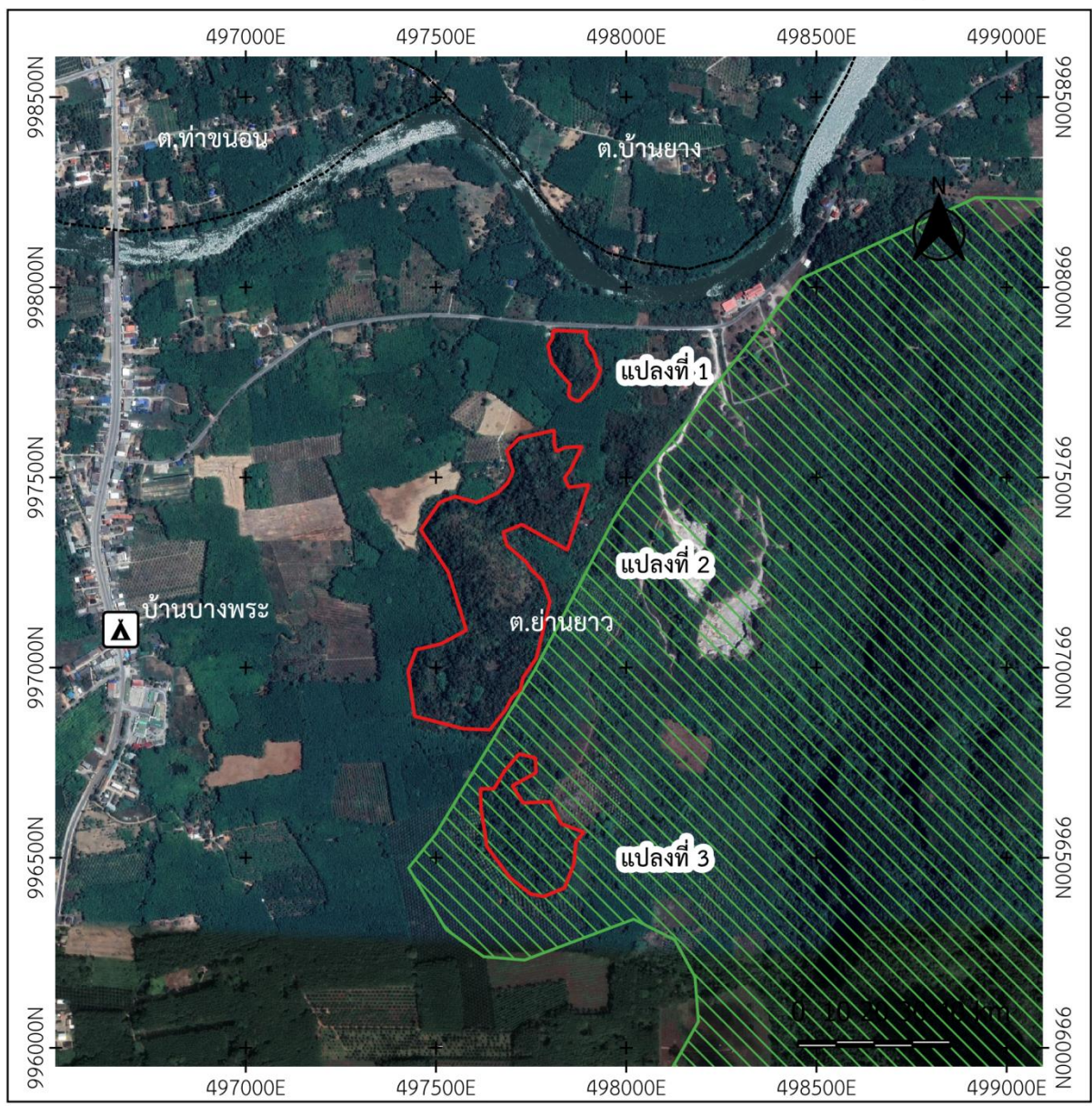

สัญลักษณ์

- แนวเขตป่าชุมชน
- แปลงที่ 1 อยู่ในพื้นที่ป่าตาม พรบ. ป่าไม้ พุทธศักราช 2484
- เนื้อที่ประมาณ ไร่ งาน ตารางวา
- แปลงที่ 2 อยู่ในพื้นที่ป่าตาม พรบ. ป่าไม้ พุทธศักราช 2484
- เนื้อที่ประมาณ ไร่ งาน ตารางวา
- แปลงที่ 3 อยู่ในพื้นที่ป่าสงวนแห่งชาติป่า.....
- เนื้อที่ประมาณ ไร่ งาน ตารางวา
- ขอบเขตตำบล
- ▲ หมู่บ้าน
- ป่าสงวนแห่งชาติป่า.....

ลงชื่อ

(.....)

ตำแหน่ง.....

เจ้าหน้าที่รัฐวัด/เจ้าหน้าที่ผู้ได้รับมอบหมาย

ลงชื่อ

(.....)

ตำแหน่ง ผู้อำนวยการสำนักจัดการทรัพยากรป่าไม้ที่.....

แบบฟอร์มการตรวจเอกสารการตรวจสอบและรังวัดจัดทำแผนที่แสดงแนวเขตป่าชุมชน.....

บ้าน หมู่ที่ ตำบล อำเภอ จังหวัด

เอกสารและหลักฐานการตรวจสอบและรังวัดจัดทำแผนที่แสดงแนวเขตป่าชุมชน

๑. Shapefile ในรูปแบบ Polygon รายละเอียดตามตาราง Attribute table
๒. แผนที่แสดงลักษณะภูมิประเทศขอบเขตพื้นที่ที่ขอจัดตั้งป่าชุมชน (๑:๕๐,๐๐๐) พร้อมแสดงค่าพิกัดฉาก UTM กำกับ และลงนามรับรองแผนที่
๓. แผนที่ภาพถ่ายออร์โธรีสีเชิงเลขแสดงขอบเขตพื้นที่ที่ขอจัดตั้งป่าชุมชน (๑:๕,๐๐๐) และลงนามรับรองแผนที่

ได้ตรวจสอบแล้ว เอกสารถูกต้องครบถ้วน

(ลงชื่อ)

(.....)

ตำแหน่ง

เจ้าหน้าที่ผู้ตรวจเอกสาร

(ลงชื่อ)

(.....)

ตำแหน่ง ผู้อำนวยการส่วนจัดการป่าชุมชน/

ผู้อำนวยการศูนย์ป่าไม้.....

สำนักจัดการทรัพยากรป่าไม้ที่.....

แบบรายงานรายชื่อป่าชุมชนที่ดำเนินการตรวจสอบและรังวัดจัดทำแผนที่แสดงแนวเขตป่าชุมชน
ประจำเดือน.....ปีงบประมาณ พ.ศ. ๒๕๖๖

จังหวัด.....สำนักจัดการทรัพยากรป่าไม้ที่.....

ที่	ชื่อป่าชุมชน	ที่ตั้ง			เนื้อที่ตามประเภทป่า						จำนวนการจัดทำแนวเขต (กม.)									
		บ้าน	หมู่ที่	ตำบล	อำเภอ	พร.บ. ป่าสงวน พ.ศ. ๒๕๐๗		พร.บ. ป่าไม้ พ.ศ. ๒๕๔๔		รวมทั้งสิ้น										
						ไร่	งาน	ไร่	งาน	ไร่		งาน	ไร่	งาน	ตร.ว.					

(ลงชื่อ)

(.....)
ตำแหน่ง ผู้อำนวยการส่วนจัดการป่าชุมชน
สำนักจัดการทรัพยากรป่าไม้ที่.....

แบบรายงานผลการดำเนินงานการสร้างความรู้ความเข้าใจ
กิจกรรมส่งเสริมการจัดการป่าชุมชน ประจำปีงบประมาณ พ.ศ. ๒๕๖๖

รอบที่ ๑ (วันที่ ๑ กันยายน ๒๕๖๕ - มีนาคม ๒๕๖๖)

รอบที่ ๒ (วันที่ ๑ เมษายน ๒๕๖๖ - กันยายน ๒๕๖๖)

ส่วนจัดการป่าชุมชน สำนักจัดการทรัพยากรป่าไม้ ที่

การส่งเสริมจัดทำหลักเขตและป้ายป่าชุมชน

กิจกรรม	ผลการดำเนินงาน		หมายเหตุ
	กิจกรรม	จำนวน (หน่วยนับ)	
๑. การส่งเสริมประชาสัมพันธ์	- ระบุกิจกรรม - ระบุป่าชุมชนที่ดำเนินการ - แนบภาพถ่าย		
๒. การผลิตสื่อ การแจกเอกสารเผยแพร่ ด้านป่าชุมชน	- หากจัดทำสื่อหรือเอกสารเผยแพร่ ให้จัดส่งสื่อหรือเอกสารเผยแพร่ ดังกล่าว ให้สำนักจัดการป่าชุมชนด้วย		
๓. การสร้างกระบวนการเรียนรู้ เพื่อการจัดการทรัพยากรป่าไม้ อย่างยั่งยืน	- ระบุกิจกรรม - ระบุป่าชุมชนที่ดำเนินการ - แนบภาพถ่าย		
๔. การสร้างความรู้ความเข้าใจ เรื่องการบริหารจัดการป่าชุมชน และกฎหมายป่าชุมชน	- ระบุกิจกรรม - แนบภาพถ่าย		

แบบป้ายแสดงแนวเขตป่าชุมชน บริเวณเพื่อการอนุรักษ์ และบริเวณเพื่อการใช้ประโยชน์

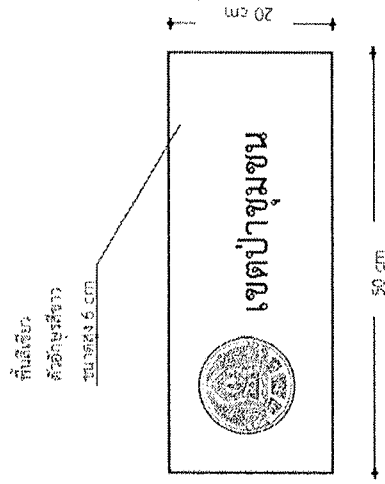

ป้ายแสดงแนวเขตป่าชุมชน

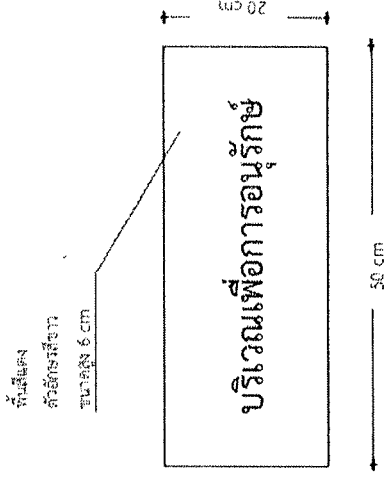

ป้ายแสดงแนวเขตบริเวณเพื่อการอนุรักษ์

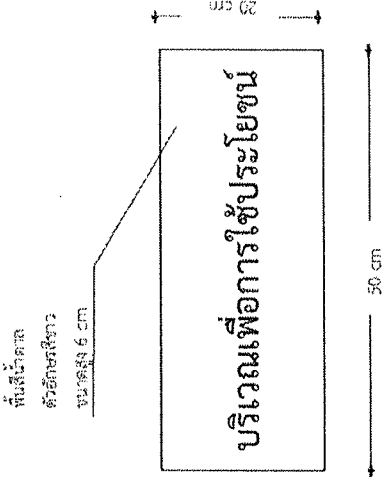

ป้ายแสดงแนวเขตบริเวณเพื่อการใช้ประโยชน์

แบบรายงานการติดตั้งป้ายป่าชุมชน

งบประมาณ พ.ศ. ๒๕๖๖

จังหวัด..... สำนักจัดการทรัพยากรป่าไม้ที่.....

ชื่อป่าชุมชน..... หมู่ที่..... ตำบล..... อำเภอ..... จังหวัด.....

ดำเนินการจัดทำและติดตั้งป้ายแสดงแนวเขตป่าชุมชน จำนวน..... ป้าย

ดำเนินการจัดทำและติดตั้งป้ายแสดงแนวเขตบริเวณเพื่อการอนุรักษ์ จำนวน..... ป้าย

ดำเนินการจัดทำและติดตั้งป้ายแสดงแนวเขตบริเวณเพื่อการใช้ประโยชน์ จำนวน..... ป้าย

พร้อมภาพถ่ายจำนวนไม่น้อยกว่า ๔ รูป

(ลงชื่อ)

.....

ตำแหน่ง ผู้อำนวยการส่วนจัดการป่าชุมชน

ผู้อำนวยการศูนย์ป่าไม้.....

สำนักจัดการทรัพยากรป่าไม้ที่.....

แบบหลักเขตป่าชุมชน

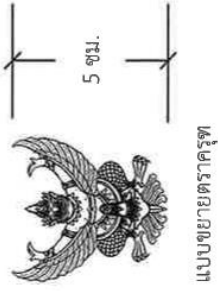

แบบขยายตราครุฑ

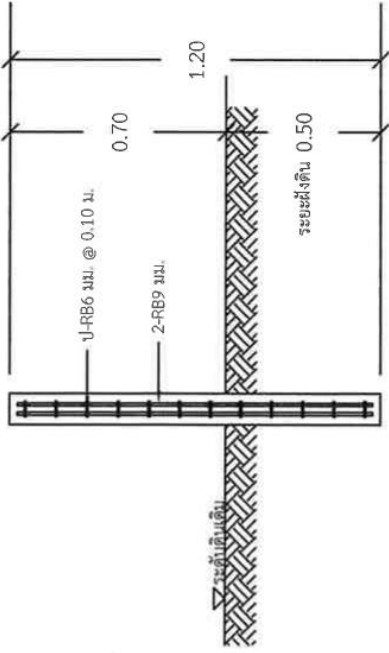

รูปตัด
มาตราส่วน 1 : 20

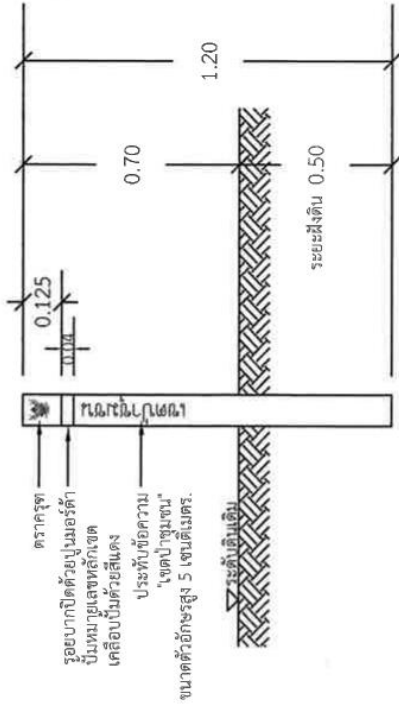

รูปตัดหน้า
มาตราส่วน 1 : 20

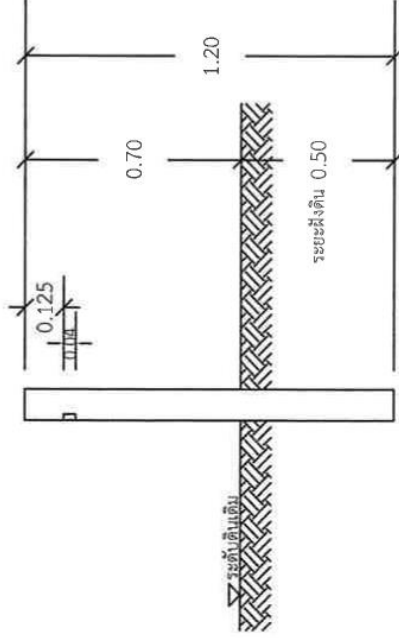

รูปตัดข้าง
มาตราส่วน 1 : 20

รักษาการในตำแหน่งผู้อำนวยการส่วนวิศวกรรมและผู้ควบคุมงานป่าไม้

รายการประกอบแบบ

- หลักเขต เป็น ค.ส.ล. ขนาด 0.1 x 0.1 เมตร สูง 1.20 เมตร
- คอนกรีต ใช้เป็นซีเมนต์ปอร์ตแลนด์ อัตราส่วนผสม 1:2:4 (โดยปริมาตร) เหล็กเสริมให้ใช้ SR 24
- ระยะเวลาของคอนกรีต (Concrete Covering) ให้มีระยะที่ไม่น้อยกว่า 2.5 เซนติเมตร
- ระยะเวลาที่แสดงในแบบถ้าไม่ได้รับอนุญาตให้มีหน่วยเป็นเมตร

หมายเหตุ : รูปตัดด้านข้างให้ดูที่แบบ S-03

<p>ส่วนวิศวกรรมและสถาปัตยกรรมป่าไม้ สำนักจัดการที่ดินป่าไม้ กรมป่าไม้ ENGINEERING AND ARCHITECTURE FOREST AND MANAGEMENT OFFICE ROYAL FOREST DEPARTMENT</p> <p>โทร. ๐ ๒๕๖๑ ๕๖๖๔-๓ คับ ๕๕๓๓๓ ตามบัญชี ส่วนที่ดิน ที่ ๗ ๖๖๖๔ ๔๖/๒๒๖๑ ลงวันที่ ๓๐ สิงหาคม ๒๕๖๔ เรื่อง ขอความอนุเคราะห์กำหนดโครงสร้างและ องค์ประกอบภายในหลักเขตป่าชุมชน</p> <p>แบบ โครงสร้างและองค์ประกอบภายในหลักเขตป่าชุมชน</p>	<p>วิศวกรโครงสร้างที่ได้รับมอบหมาย</p> <p> นายชยชาติ ศรีรัง กย 73308</p> <p> นายพร ขอนเขต กย ๖๕714</p> <p>เขียนแบบ นายชยชาติ ศรีรัง นายพร ขอนเขต</p> <p>เห็นชอบ (นายพิทักษ์โสภณธรรม)</p>
	<p>นักวิชาการป่าไม้ปฏิบัติการ วิศวกรรมและสถาปัตยกรรมป่าไม้</p> <p>ผู้อำนวยการส่วนวิศวกรรมและสถาปัตยกรรมป่าไม้</p> <p>อนุมัติ (นายภูมิมนท์ บุญจันทร์) ผู้อำนวยการสำนักจัดการที่ดินป่าไม้</p>

เลขที่แบบ	5-01	1
วันที่		3

แบบหลักเขตบริเวณเพื่อการใช้ประโยชน์

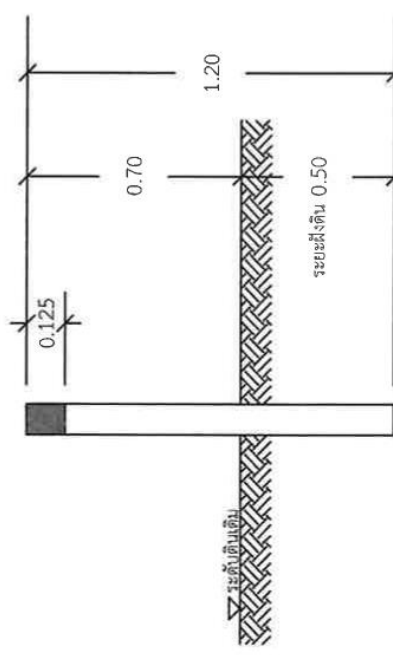
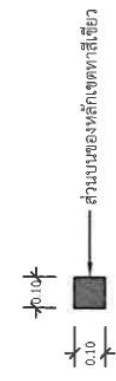
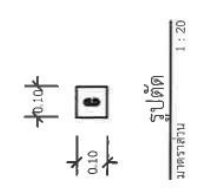
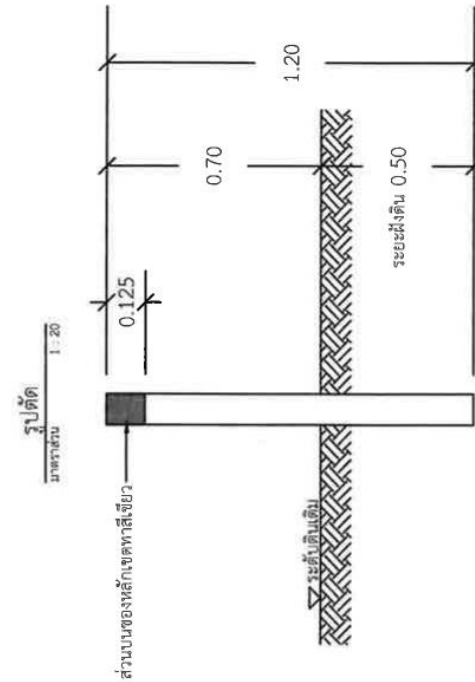
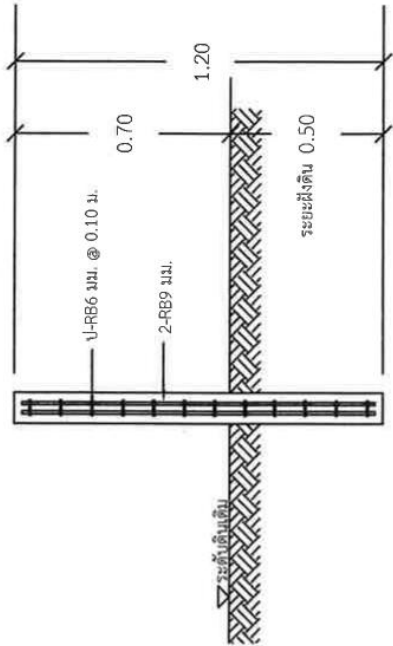

รูปตัดหน้า
มาตราส่วน 1 : 20

รูปตัดหน้า
มาตราส่วน 1 : 20

รูปตัดหน้า
มาตราส่วน 1 : 20

รายการประกอบแบบ

- หลักเขต เป็น ค.ส.ล. ขนาด 0.1 x 0.1 เมตร สูง 1.20 เมตร
- คอนกรีต ใช้ปูนซีเมนต์ปอร์ตแลนด์ อัตราส่วนผสม 1:2:4 (โดยปริมาตร) เหล็กเสริมให้ใช้ SR 24
- ระบุพื้นที่ของคอนกรีต (Concrete Covering) ให้มีระยะหุ้มไม่น้อยกว่า 2.5 เซนติเมตร
- ระบุพื้นที่แสดงในแบบถ้าไม่ได้ระบุหน่วยให้มีหน่วยเป็นเมตร

หมายเหตุ : รูปตัดด้านข้างให้ดูที่แบบ S-03

<p>ส่วนวิศวกรรมและสถาปัตยกรรมป่าไม้ สำนักจัดการที่ดินป่าไม้ กรมป่าไม้ ENGINEERING AND ARCHITECTURE FOREST DIVISION FOREST AND MANAGEMENT OFFICE ROYAL FOREST DEPARTMENT</p> <p>โทร. ๐ ๒๕๖๒ ๕๒๒๒๒ ต่อ ๕๕๓๓๓</p> <p>ตามบัญชี ส่วนที่ดิน ที่ พฐ ๑๖๖๕.๕๗/๒๒๒๒ ลงวันที่ ๑๖ สิงหาคม ๒๕๖๕</p> <p>เรื่อง ขอบทานอนุเคราะห์กำหนดโครงสร้างและ อุปกรณ์ภายในหลักเขตป่าชุมชน</p> <p>พบ</p> <p>โครงสร้างและอุปกรณ์ภายในหลักเขตบริเวณ เพื่อการใช้ประโยชน์</p>	<p>วิศวกรโครงสร้างได้รับมอบหมาย</p> <p></p> <p>นางอรุณชาติ ศรีสิงห์ กบ.73908</p>
	<p>เขียนแบบ</p> <p></p> <p>นายพรพร รอนเงา กบ.74714</p>
<p>เดินจบ</p> <p></p> <p>(นายเนติพิทักษ์ สิริชนะธรรม)</p>	<p>นักวิชาการป่าไม้ปฏิบัติการ ผู้ชำนาญการส่วนวิศวกรรมและสถาปัตยกรรมป่าไม้</p>
<p>(นายภูมิภรณ์ บุญบัณฑิต)</p> <p>ผู้อำนวยการสำนักจัดการที่ดินป่าไม้</p>	<p>เลขที่แบบ S-02</p> <p>วันที่ 2</p>

แบบรูปตัดหลักเพื่อแสดงการวางเหล็กเสริม

รูปตัดหลักเขตปาชุมชน

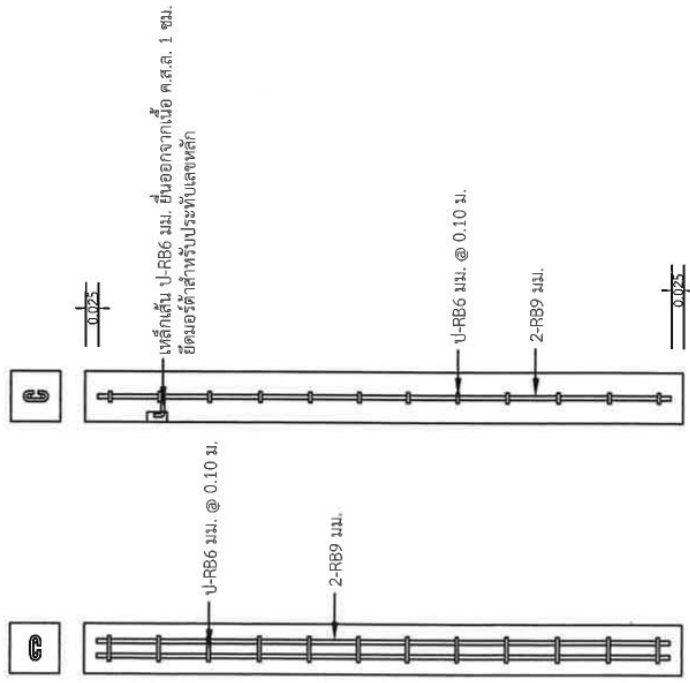

รูปตัดหลักเขตบริเวณเพื่อการใช้ประโยชน์

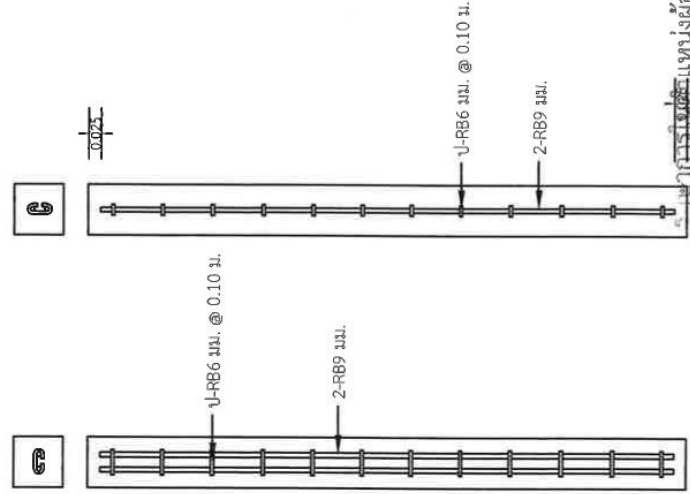

ผู้ดำเนินการสำรวจและสถาปนิกโยธา

(นายภูมิวิทย์ สันธธรรม)

นักวิชาการป่าไม้ปฏิบัติการ

ผู้ดำเนินการสำรวจและสถาปนิกโยธา

(นายภูมิวิทย์ สันธธรรม)

นักวิชาการป่าไม้ปฏิบัติการ

ผู้ดำเนินการสำรวจและสถาปนิกโยธา

<p>ส่วนวิศวกรรมและสถาปัตยกรรมป่าไม้ กรมป่าไม้ ENGINEERING AND ARCHITECTURE FOREST DIVISION FOREST AND MANAGEMENT OFFICE ROYAL FOREST DEPARTMENT</p>	
<p>ตามบัญชี ส่วนที่ ๕ ที่ พ.ร.บ. ๑๖๐๙.๕๑/๑๒๒๗ ลงวันที่ ๑๖ สิงหาคม ๒๕๖๔ เรื่อง 4 ขอความอนุเคราะห์กำหนดโครงสร้างและ จัดประกอบแบบแปลนเหล็กสถาปัตยกรรม</p>	
<p>แบบ</p> <p>แบบรูปตัดหลักเพื่อแสดงการวางเหล็กเสริม</p>	
<p>วิศวกรโครงสร้างที่ได้รับมอบหมาย</p> <p>นายชนชาติ ศรีเพ็ง กบ.73308</p> <p>นายพรพร ขอนเขต กบ.74714</p>	
<p>เขียนแบบ</p> <p>นายชนชาติ ศรีเพ็ง</p> <p>นายพรพร ขอนเขต</p>	
<p>เก็บชอบ</p> <p>(นายภูมิวิทย์ สันธธรรม)</p> <p>นักวิชาการป่าไม้ปฏิบัติการ</p>	
<p>อนุมัติ</p> <p>(นายภูมิวิทย์ สันธธรรม)</p> <p>นักวิชาการป่าไม้ปฏิบัติการ</p>	
เลขที่แบบ	S - 03
วันที่	3 / 3

มาตราส่วน 1 : 15

ผู้อำนวยความสะดวกในการดำเนินงาน

ข้อมูลแสดงตำแหน่งและหมายเลขหลักเขตป่าชุมชน

บ้าน หมู่ที่ ตำบล อำเภอ จังหวัด

เนื้อที่ประมาณ..... ไร่ งานตารางวา

แปลงที่ 1

จุดที่	ค่าพิกัด		หมายเลขหลักเขต	หมายเหตุ
	E	N		
1			หลักเขตที่ 1	
2				
3				
4				
5				
6				
7				
8			หลักเขตที่ 2	
9				
10				
11				
12			หลักเขตที่ 3	
13				
14				
15				
16				
17				
18			หลักเขตที่ 4	
19				
20				
21				
22			หลักเขตที่ 5	

แปลงที่ 2

จุดที่	ค่าพิกัด		หมายเลขหลักเขต	หมายเหตุ
	E	N		
1				
2				
3				
4				
5				
6			หลักเขตที่ 6	
7				
8			หลักเขตที่ 7	
9				
10			หลักเขตที่ 8	
11				
12				
13				
14			หลักเขตที่ 9	
15				
16			หลักเขตที่ 10	
17				
18			หลักเขตที่ 11	
19			หลักเขตที่ 12	

หมายเหตุ กรณีป่าชุมชนมีหลายแปลงให้นำจำนวนหมายเลขหลักเขตต่อเนื่องกัน

แผนที่แสดงตำแหน่งติดตั้งหลักเขตป่าชุมชน

บ้าน..... หมู่ที่..... ตำบล.....

อำเภอ..... จังหวัด.....

ตั้งอยู่ในพื้นที่.....

เนื้อที่ประมาณไร่งานตารางวา

มาตราส่วน 1 :

ลำดับชุด L 7018 ระบาย

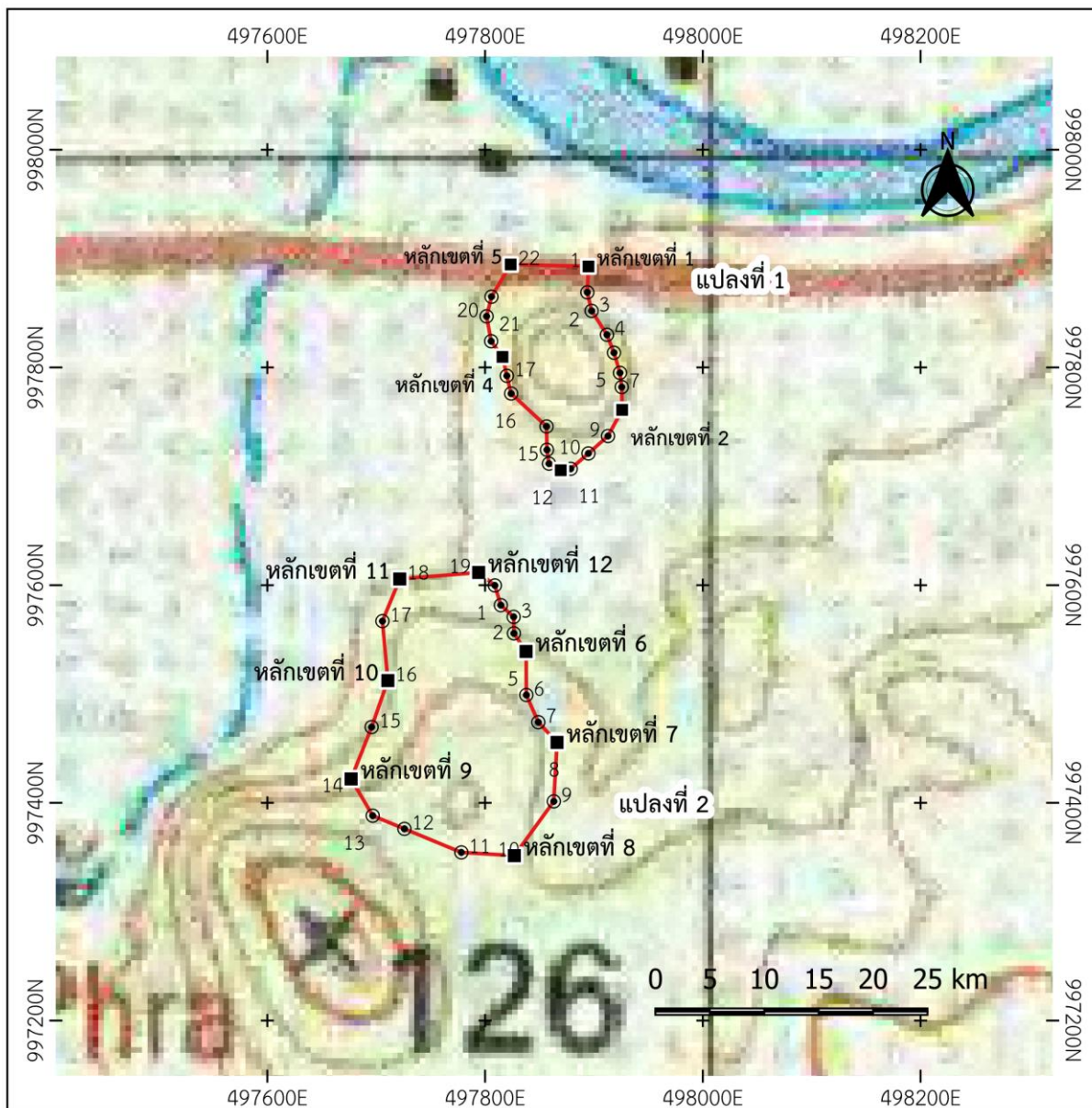

สัญลักษณ์



แนวเขตป่าชุมชน



หลักเขตป่าชุมชน



พิกัดป่าชุมชน

แบบรายงานการติดตั้งหลักเขตป่าชุมชน

งบประมาณ พ.ศ. ๒๕๖๖

จังหวัด..... สำนักจัดการทรัพยากรป่าไม้ที่.....

ชื่อป่าชุมชน..... หมู่ที่..... ตำบล..... อำเภอ..... จังหวัด.....

ดำเนินการจัดหาและติดตั้งหลักเขตป่าชุมชน

จำนวน..... หลัก

พร้อมภาพถ่ายจำนวนไม่น้อยกว่า ๔ รูป

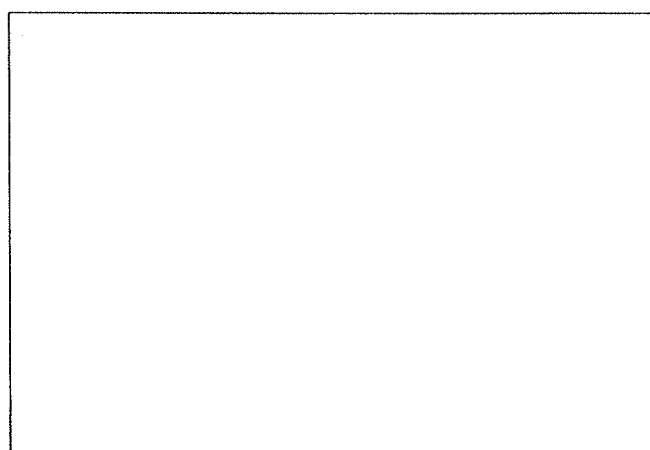
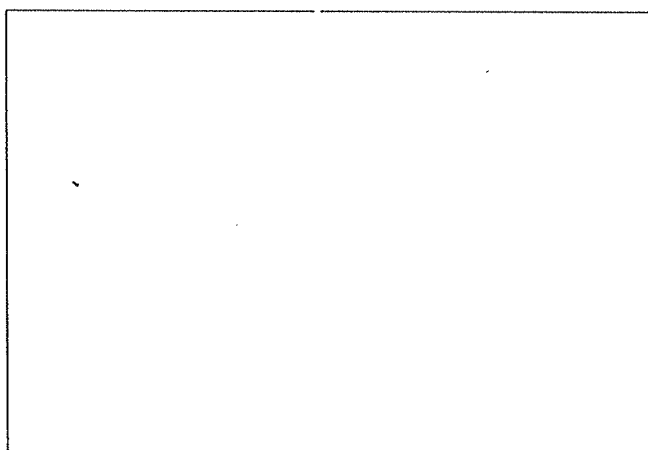
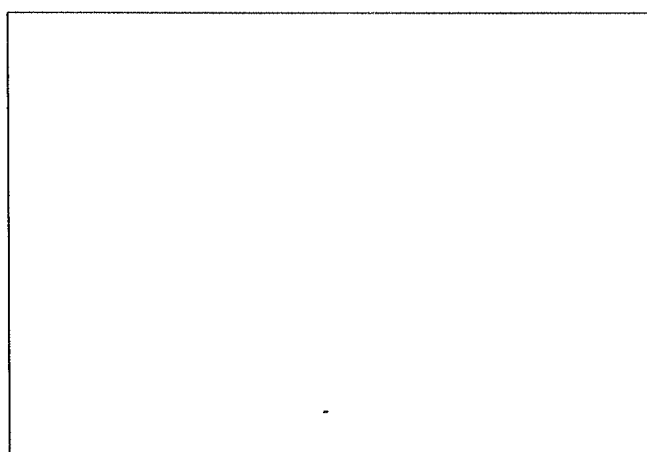
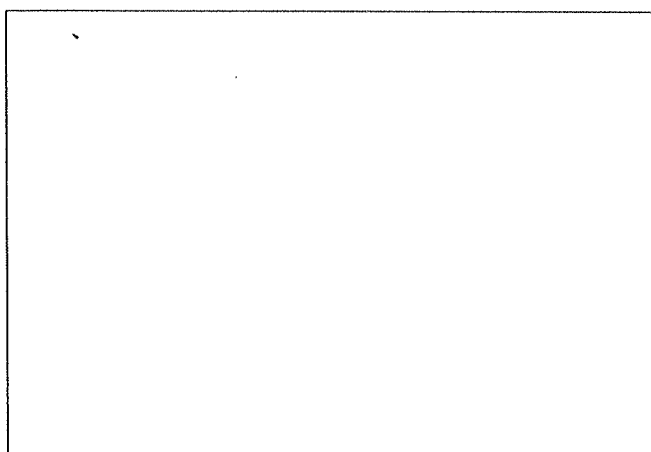

(ลงชื่อ)

.....)

ตำแหน่ง ผู้อำนวยการส่วนจัดการป่าชุมชน

ผู้อำนวยการศูนย์ป่าไม้.....

สำนักจัดการทรัพยากรป่าไม้ที่.....

แบบฟอร์มการตรวจเอกสารการส่งเสริมการจัดทำหลักเขตและป่าชุมชน.....

บ้าน หมู่ที่ ตำบล อำเภอ จังหวัด

เอกสารและหลักฐานการส่งเสริมการจัดทำหลักเขตและป่าชุมชน

๑. แผนที่แสดงตำแหน่งที่ตั้งหลักเขตป่าชุมชน
๑. ข้อมูลแสดงตำแหน่งและหมายเลขหลักเขตป่าชุมชน
๓. แบบรายงานการติดตั้งหลักเขตป่าชุมชน
๔. แบบรายงานการติดตั้งป่าชุมชน

ได้ตรวจสอบแล้ว เอกสารถูกต้องครบถ้วน

(ลงชื่อ)

(.....)

ตำแหน่ง

เจ้าหน้าที่ผู้ตรวจเอกสาร

(ลงชื่อ)

(.....)

ตำแหน่ง ผู้อำนวยการส่วนจัดการป่าชุมชน

ผู้อำนวยการศูนย์ป่าไม้.....

สำนักจัดการทรัพยากรป่าไม้ที่.....

แบบรายงานรายชื่อป่าชุมชนที่ดำเนินการส่งเสริมจัดทำหลักเขตและป้ายป่าชุมชน
ประจำเดือน

จังหวัด สำนักงานทรัพยากรป่าไม้ที่

ประจำตำบล ปีงบประมาณ พ.ศ. ๒๕๖๖

ที่	ชื่อป่าชุมชน	ที่ตั้ง			เนื้อที่		จำนวนแนวเขตที่ติดตั้งหลักเขตและป้ายป่าชุมชน (กม.)	จำนวนหลักเขตป่าชุมชน (หลัก)	จำนวนการจัดทำป้าย			
		บ้าน	หมู่ที่	ตำบล	อำเภอ	ไร			งาน	ตร.ว.	แนวเขตป่าชุมชน	เพื่อการอนุรักษ์

(ลงชื่อ)
(.....)
ตำแหน่ง ผู้อำนวยการส่วนจัดการป่าชุมชน
สำนักจัดการทรัพยากรป่าไม้ที่.....

**แบบสอบถามการมีส่วนร่วมของทุกภาคส่วนในการดูแล รักษา พัฒนาป่าไม้
และความพึงพอใจของผู้รับบริการ กิจกรรมส่งเสริมการจัดการป่าชุมชน
ประจำปีงบประมาณ พ.ศ. ๒๕๖๖**

คำชี้แจง

๑. แบบสอบถามชุดนี้ เป็นเครื่องมือในการเก็บรวบรวมข้อมูลเกี่ยวกับการมีส่วนร่วมของทุกภาคส่วนในการดูแล รักษา พัฒนาป่าไม้ และความพึงพอใจของผู้รับบริการกิจกรรมส่งเสริมการจัดการป่าชุมชน คำตอบของท่านทุกคำตอบจะเป็นประโยชน์อย่างยิ่งต่อการปรับปรุงและพัฒนาการดำเนินงานในปีต่อไป จึงขอความกรุณาตอบแบบสอบถามตามความเป็นจริง

๒. กรุณาเติมข้อความลงในช่องว่าง (.....) และทำเครื่องหมาย (✓) ลงในช่องที่ตรงกับความคิดเห็นของท่านมากที่สุด

สำหรับเจ้าหน้าที่

พื้นที่หมู่บ้านเป้าหมายดำเนินกิจกรรมส่งเสริมการจัดการป่าชุมชน ประจำปีงบประมาณ พ.ศ. ๒๕๖๖
ป่าชุมชน หมู่ที่ ตำบล
อำเภอ จังหวัด วันที่สำรวจ เดือน พ.ศ.
ชื่อเจ้าหน้าที่ผู้สำรวจ

สำหรับผู้ตอบแบบสำรวจ

ตอนที่ ๑ ข้อมูลทั่วไปของผู้ตอบแบบสำรวจ

๑. เพศ () ชาย () หญิง
๒. อายุ ปี
๓. ระดับการศึกษาสูงสุด
- | | |
|----------------------|-------------------------|
| () ไม่เคยเรียน | () ประถมศึกษา |
| () มัธยมศึกษาตอนต้น | () มัธยมศึกษาตอนปลาย |
| () ปวช. | () ปวส./ปวท./อนุปริญญา |
| () ปริญญาตรี | () สูงกว่าปริญญาตรี |
๔. อาชีพ
- | | |
|-----------------------------|--------------------------|
| () เกษตรกร | () ค้าขาย/ธุรกิจส่วนตัว |
| () รับราชการ / รัฐวิสาหกิจ | () รับจ้างทั่วไป |
| () อื่นๆ (ระบุ) | |

ตอนที่ ๒ การมีส่วนร่วมของทุกภาคส่วนในการดูแล รักษา พัฒนาป่าไม้

ท่านมีส่วนร่วมในการดูแล รักษา และพัฒนาป่าไม้ ในประเด็นต่อไปนี้มากน้อยเพียงใด (กรุณาทำเครื่องหมาย ✓ ลงในช่องว่างที่ตรงกับความคิดเห็นของท่านมากที่สุด)

ประเด็นการมีส่วนร่วมในการดูแล รักษา พัฒนาป่าไม้	ระดับการมีส่วนร่วม					
	มากที่สุด	มาก	ปานกลาง	น้อย	น้อยที่สุด	ไม่มีส่วนร่วม
๑. การมีส่วนร่วมในการคิดวางแผน และตัดสินใจ ๑.๑ ท่านมีส่วนร่วมในการประชุมเพื่อคัดเลือกคณะกรรมการป่าชุมชนหรือร่วมคิดในการวางแผนจัดทำแผนจัดการป่าชุมชน ๑.๒ ท่านมีส่วนร่วมในการตั้งกฎ ระเบียบ ข้อบังคับของชุมชนในการบริหารจัดการป่าชุมชน ๑.๓ ท่านมีส่วนร่วมในการประชุมร่วมกับคณะกรรมการป่าชุมชน ๑.๔ ท่านมีส่วนร่วมในการจัดทำแผนจัดการป่าชุมชน หรือจัดทำ คำขอจัดตั้งป่าชุมชน						
๒. การมีส่วนร่วมในการปฏิบัติ ๒.๑ ท่านมีส่วนร่วมกับเจ้าหน้าที่ในการสำรวจพื้นที่ เพื่อจัดทำแนวเขตป่าชุมชนหรือแบ่งบริเวณการใช้ประโยชน์ป่าชุมชน ๒.๒ ท่านมีส่วนร่วมในการเผยแพร่ประชาสัมพันธ์ เพื่อให้ความรู้ด้านป่าชุมชนแก่สมาชิกในชุมชน ๒.๓ ท่านมีส่วนร่วมในการดำเนินกิจกรรมต่างๆ ของป่าชุมชนอย่างสม่ำเสมอ						
๓. การมีส่วนร่วมรับผลประโยชน์ ๓.๑ ท่านได้รับผลประโยชน์จากป่าชุมชน เช่น เก็บหาพืชผัก อาหารป่าสมุนไพร เป็นต้น ๓.๒ ท่านได้รับการพัฒนาศักยภาพตนเองจากการร่วมกิจกรรมการบริหารจัดการป่าชุมชน เช่น การดูงานจากชุมชนอื่นๆ การพูดคุยแลกเปลี่ยนความรู้ในการดำเนินงานป่าชุมชนกับบุคคลอื่นๆ ผ่านทางช่องทางต่างๆ เป็นต้น						
๔. การมีส่วนร่วมในการติดตามและประเมินผล ๔.๑ ท่านมีส่วนร่วมในการติดตามและประเมินผลกิจกรรมและโครงการต่างๆ ของป่าชุมชน ๔.๒ ท่านมีส่วนร่วมในการติดตามและประเมินผลการปฏิบัติงานของเจ้าหน้าที่ในการดำเนินกิจกรรมส่งเสริมการจัดการป่าชุมชน						

ตอนที่ ๓ ความพึงพอใจในคุณภาพการให้บริการ

ท่านมีความพึงพอใจในคุณภาพการให้บริการของเจ้าหน้าที่ป่าไม้ ในประเด็นต่อไปนี้มากน้อยเพียงใด
(กรุณาทำเครื่องหมาย ✓ ลงในช่องว่างที่ตรงกับความคิดเห็นของท่านมากที่สุด)

ประเด็นความพึงพอใจ	ระดับความพึงพอใจ					
	มากที่สุด	มาก	ปานกลาง	น้อย	น้อยที่สุด	ไม่มีส่วนร่วม
๑. ความพึงพอใจในคุณภาพการให้บริการของเจ้าหน้าที่ ๑.๑ ความรู้ ความสามารถในการให้บริการ เช่น สามารถตอบคำถามชี้แจงข้อสงสัย ให้คำแนะนำช่วยแก้ปัญหาได้อย่างถูกต้องน่าเชื่อถือ ๑.๒ การรับฟังความคิดเห็นและเปิดโอกาสให้ประชาชนมีส่วนร่วมในการดำเนินงาน ๑.๓ ความสะดวกในการติดต่อประสานงานกับเจ้าหน้าที่และการเอาใจใส่และติดตามการให้บริการอย่างสม่ำเสมอ ๑.๔ ความรับผิดชอบและความพร้อมของเจ้าหน้าที่ในการให้บริการ ๑.๕ บุคลิกภาพ และความมีมนุษยสัมพันธ์ในการปฏิบัติงานของเจ้าหน้าที่						
๒. ความพึงพอใจในคุณภาพของงานบริการที่ได้รับ ๒.๑ การประชาสัมพันธ์และการรับรู้ข่าวสารของกิจกรรมด้านป่าชุมชน ๒.๒ กิจกรรมที่ดำเนินการในพื้นที่ ตรงตามความต้องการของชุมชน ๒.๓ การมีส่วนร่วมของประชาชนในขั้นตอนต่างๆ ของการดำเนินงาน ๒.๔ กิจกรรมที่ดำเนินการส่งผลให้ชุมชนมีสิ่งแวดล้อมและคุณภาพชีวิตที่ดีขึ้น ๒.๕ ประโยชน์ที่ประชาชนและชุมชนจะได้รับจากกิจกรรมที่ดำเนินการ						
๓. ภาพรวมของการดำเนินกิจกรรมส่งเสริมการจัดการป่าชุมชน						

ข้อคิดเห็นและข้อเสนอแนะอื่น ๆ

- ๑)
- ๒)
- ๓)

สรุบบแบบสอบถามการมีส่วนร่วมของทุกภาคส่วนในการดูแล รักษา พัฒนาป่าไม้ และความพึงพอใจของผู้รับบริการ

กิจกรรมส่งเสริมการจัดการป่าชุมชน ประจำปีงบประมาณ พ.ศ. ๒๕๖๖

สำนักจัดการทรัพยากรป่าไม้ ที่

ตอนที่ ๑ ข้อมูลทั่วไปของผู้ตอบแบบสำรวจ

จำนวนและร้อยละของผู้ตอบแบบสอบถามจำแนกตามเพศ		
เพศ	จำนวน	ร้อยละ
ชาย		
หญิง		
รวม		

จำนวนและร้อยละของผู้ตอบแบบสอบถามจำแนกตามอายุ		
อายุ	จำนวน	ร้อยละ
ต่ำกว่า ๒๑ ปี		
๒๑ - ๓๐ ปี		
๓๑ - ๔๐ ปี		
๔๑ - ๕๐ ปี		
๕๑ - ๖๐ ปี		
๖๐ ปีขึ้นไป		
รวม		

จำนวนและร้อยละของผู้ตอบแบบสอบถามจำแนกตามระดับการศึกษา		
ระดับการศึกษา	จำนวน	ร้อยละ
ไม่เคยเรียน		
ประถมศึกษา		
มัธยมศึกษาตอนต้น		
มัธยมศึกษาตอนปลาย		
ปวช.		
ปวส./ปวท./อนุปริญญา		
ปริญญาตรี		
สูงกว่าปริญญาตรี		
รวม		

จำนวนและร้อยละของผู้ตอบแบบสอบถามจำแนกตามอาชีพ		
อาชีพ	จำนวน	ร้อยละ
เกษตรกร		
ค้าขาย/ธุรกิจส่วนตัว		
รับราชการ/รัฐวิสาหกิจ		
รับจ้างทั่วไป		
อื่นๆ		
รวม		

ตอนที่ ๒ การมีส่วนร่วมของทุกภาคส่วนในการดูแล รักษา พัฒนาป่าไม้

จำนวนและร้อยละการมีส่วนร่วมในการดูแล รักษา พัฒนาป่าไม้						
ประเด็นการมีส่วนร่วมในการดูแล รักษา พัฒนาป่าไม้	ระดับความพึงพอใจ					
	มากที่สุด	มาก	ปานกลาง	น้อย	น้อยที่สุด	ไม่มีส่วนร่วม
๑. การมีส่วนร่วมในการคิด วางแผน และตัดสินใจ						
๑.๑ ท่านมีส่วนร่วมในการประชุมเพื่อคัดเลือกคณะกรรมการป่าชุมชนหรือร่วมคิดในการวางแผน						
จัดทำแผนจัดการป่าชุมชน						
รวม						
๑.๒ ท่านมีส่วนร่วมในการตั้งกฎ ระเบียบ ข้อบังคับของชุมชนในการบริหารจัดการป่าชุมชน						
รวม						
๑.๓ ท่านมีส่วนร่วมในการประชุมเพื่อคัดเลือกคณะกรรมการป่าชุมชน						
รวม						
๑.๔ ท่านมีส่วนร่วมในการจัดทำแผนงานการจัดการป่าชุมชน หรือจัดทำคำขอจัดตั้งป่าชุมชน						
รวม						
๒. การมีส่วนร่วมในการปฏิบัติ						
๒.๑ ท่านมีส่วนร่วมกับเจ้าหน้าที่ในการสำรวจพื้นที่ เพื่อจัดทำแนวเขตป่าชุมชนหรือแบ่งบริเวณ						
การใช้ประโยชน์ป่าชุมชน						
รวม						
๒.๒ ท่านมีส่วนร่วมในการเผยแพร่ ประชาสัมพันธ์ เพื่อให้ความรู้ด้านป่าชุมชนแก่สมาชิกในชุมชน						
รวม						
๒.๓ ท่านมีส่วนร่วมในการดำเนินกิจกรรมต่าง ๆ ของป่าชุมชนอย่างสม่ำเสมอ						
รวม						
๓. การมีส่วนร่วมรับผลประโยชน์						
๓.๑ ท่านได้รับผลประโยชน์จากป่าชุมชน เช่น เก็บหาพืชผัก อาหารป่า สมุนไพร เป็นต้น						
รวม						
๓.๒ ท่านได้รับการพัฒนาศักยภาพตนเองจากการร่วมกิจกรรมการบริหารจัดการป่าชุมชน เช่น						
การดูงานจากชุมชนอื่นๆ การพูดคุยแลกเปลี่ยนความรู้ในการดำเนินงานป่าชุมชนกับบุคคลอื่นๆ						
ผ่านช่องทางต่างๆ เป็นต้น						
รวม						
๔. การมีส่วนร่วมในการติดตามและประเมินผล						
๔.๑ ท่านมีส่วนร่วมในการติดตามและประเมินผลกิจกรรมและโครงการต่าง ๆ ของป่าชุมชน						
รวม						
๔.๒ ท่านมีส่วนร่วมในการติดตามและประเมินผลการปฏิบัติงานของเจ้าหน้าที่ในการดำเนิน						
กิจกรรมส่งเสริมการจัดการป่าชุมชน						
รวม						

ตอนที่ ๓ ความพึงพอใจในคุณภาพการให้บริการ

จำนวนและร้อยละความพึงพอใจในคุณภาพการให้บริการ						
ประเด็นความพึงพอใจ	ระดับความพึงพอใจ					
	มากที่สุด	มาก	ปานกลาง	น้อย	น้อยที่สุด	ไม่มีส่วนร่วม
๑. ความพึงพอใจในคุณภาพการให้บริการของเจ้าหน้าที่						
๑.๑ ความรู้ ความสามารถในการให้บริการ เช่น สามารถตอบคำถาม ชี้แจงข้อสงสัยให้คำแนะนำ ช่วยแก้ปัญหาได้อย่างถูกต้องน่าเชื่อถือ						
รวม						
๑.๒ การรับฟังความคิดเห็นและเปิดโอกาสให้ประชาชนมีส่วนร่วมในการดำเนินงาน						
รวม						
๑.๓ ความสะดวกในการติดต่อประสานงานกับเจ้าหน้าที่และการเอาใจใส่และติดตามการให้บริการอย่างสม่ำเสมอ						
รวม						
๑.๔ ความรับผิดชอบและความพร้อมของเจ้าหน้าที่ในการให้บริการ						
รวม						
๑.๕ บุคลิกภาพ และความมีมนุษยสัมพันธ์ในการปฏิบัติงานของเจ้าหน้าที่						
รวม						
๒. ความพึงพอใจในคุณภาพของงานบริการที่ได้รับ						
๒.๑ การประชาสัมพันธ์และการรับรู้ข่าวสารของกิจกรรมด้านป่าชุมชน						
รวม						
๒.๒ กิจกรรมที่ดำเนินการในพื้นที่ ตรงตามความต้องการของชุมชน						
รวม						
๒.๓ การมีส่วนร่วมของประชาชนในขั้นตอนต่าง ๆ ของการดำเนินงาน						
รวม						
๒.๔ กิจกรรมที่ดำเนินการส่งผลให้ชุมชนมีสิ่งแวดล้อมและคุณภาพชีวิตที่ดีขึ้น						
รวม						
๒.๕ ประโยชน์ที่ประชาชนและชุมชนจะได้รับจากกิจกรรมที่ดำเนินการ						
รวม						
๓. ภาพรวมของการดำเนินกิจกรรมส่งเสริมการจัดการป่าชุมชน						
รวม						

สรุปข้อคิดเห็นและข้อเสนอแนะอื่นๆ

คำชี้แจง

เกณฑ์การแบ่งกลุ่มป่าชุมชน ประจำปีงบประมาณ พ.ศ. ๒๕๖๕

ขอให้ทุกท่านอ่านคำชี้แจงให้ครบทุกข้อและปฏิบัติโดยเคร่งครัดเพื่อความสะดวกในการจัดเก็บข้อมูล ดังนี้

๑. ให้ทุกท่านพิจารณาเกณฑ์การแบ่งกลุ่มป่าชุมชนประจำปีงบประมาณ พ.ศ. ๒๕๖๕ จำนวน ๒๐ ข้อ ตามรายละเอียดเอกสารแนบ ๑ และให้คะแนนชุมชนที่มีป่าชุมชนในความรับผิดชอบของท่าน ตามแบบฟอร์มที่แนบมาพร้อมนี้ทุกแบบฟอร์มและกรุณาอย่าเปลี่ยนแปลงแบบฟอร์ม

๒. การให้คะแนน เป็นไปตามเกณฑ์ที่กำหนด

๓. เกณฑ์การแบ่งกลุ่มป่าชุมชน มีทั้งหมด ๒๐ ข้อ ข้อละ ๕ คะแนน

๔. การจัดกลุ่มป่าชุมชน เมื่อได้คะแนนแต่ละป่าชุมชนเรียบร้อยแล้วขอให้กรอกผลการแบ่งกลุ่มป่าชุมชนในความรับผิดชอบลงในตารางตามไฟล์แบ่งกลุ่มป่าชุมชนปี ๒๕๖๕ (รายจังหวัด) ที่ส่งมาพร้อมนี้ โดยให้กรอกตัวเลขลงในช่องผลการแบ่งกลุ่ม ป่าชุมชนละ ๑ ตัวเลข ดังนี้

กลุ่มที่ ๑ ป่าชุมชนพัฒนาต่ำ ได้คะแนน ๐ - ๔๙ คะแนน ให้กรอกเลข ๑

กลุ่มที่ ๒ ป่าชุมชนพัฒนาปานกลาง ได้คะแนน ๕๐ - ๗๕ คะแนน ให้กรอกเลข ๒

กลุ่มที่ ๓ ป่าชุมชนพัฒนาดีมาก ได้คะแนน ๗๖ - ๑๐๐ คะแนน ให้กรอกเลข ๓

สำหรับช่องหมายเหตุในเอกสารไฟล์แบ่งกลุ่มป่าชุมชนปี ๒๕๖๕ (รายจังหวัด) ตามที่แสดงตัวอย่างในเอกสารแนบ ๒ ให้กรอกข้อมูลเฉพาะป่าชุมชนที่มีปัญหา คือ ชื่อป่าชุมชนไม่ตรงกับฐานข้อมูล ส่วนกลางเท่านั้น โดย หมู่... ,ตำบล... ,อำเภอ... ต้องตรงกับฐานข้อมูลส่วนกลาง

กรณีหากรายชื่อป่าชุมชนไม่ตรงกับฐานข้อมูลส่วนกลาง (เอกสารแนบ ๔) ให้กรอกชื่อป่าชุมชนที่ถูกต้องลงในช่องหมายเหตุและให้คะแนนป่าชุมชนนั้น ๆ ตามเกณฑ์ที่กำหนดตามปกติ ทั้งนี้ ห้ามแก้ไขรายละเอียดอื่น ๆ ในแบบฟอร์มโดยเด็ดขาด

๕. ขอให้สรุปผลการจัดกลุ่มป่าชุมชนรายจังหวัดในความรับผิดชอบทุกจังหวัดลงในแบบฟอร์มตามเอกสารแนบ ๓ (รายจังหวัด)

หมายเหตุ :

๑) ขอความกรุณาทุกสำนักอย่าเปลี่ยนแปลงแบบฟอร์มที่ให้กรอกเพื่อความสะดวกในการคำนวณ

การแบ่งกลุ่มป่าชุมชน ปิงบประมาณ พ.ศ. ๒๕๖๕

หลักเกณฑ์การแบ่งกลุ่มป่าชุมชน เพื่อประเมินและติดตามการดำเนินงานด้านป่าชุมชน ปิงบประมาณ พ.ศ. ๒๕๖๕

๑. ด้านการอนุรักษ์

- ๑.๑ มีกลุ่มดูแลรักษาป่าชุมชนในระดับหมู่บ้านและ/หรือ เครือข่ายในระดับตำบล
- ๑.๒ มีความหลากหลายของชนิดพันธุ์พืชและสัตว์
- ๑.๓ มีกลุ่มเยาวชนดูแลรักษาป่า/กิจกรรมส่งเสริมการอนุรักษ์ทรัพยากรธรรมชาติของเยาวชนในชุมชน
- ๑.๔ มีการวางแผนการลาดตระเวนหรือการตรวจสอบสภาพป่าชุมชน

๒. ด้านการฟื้นฟู

- ๒.๑ มีกิจกรรมปลูกและฟื้นฟูในพื้นที่ป่าชุมชน
- ๒.๒ จัดกิจกรรมทำแนวกันไฟหรือทำฝายเพิ่มความสมบูรณ์ของป่าชุมชน
- ๒.๓ การมีส่วนร่วมของคนในชุมชนและชุมชนใกล้เคียงในการฟื้นฟูป่าชุมชน เช่น การปลูกป่า การทำแนวกันไฟ การทำฝาย เป็นต้น
- ๒.๔ มีการเปลี่ยนแปลงของสภาพพื้นที่ป่าชุมชน

๓. ด้านการพัฒนา

- ๓.๑ มีการดำเนินกิจกรรมป่าชุมชนอย่างต่อเนื่องสม่ำเสมอ
- ๓.๒ ชุมชนเคยสมัครหรือได้รับรางวัลด้านป่าชุมชน มีการเผยแพร่ประชาสัมพันธ์เพื่อให้ความรู้ด้านป่าชุมชนแก่บุคคลทั่วไปและสมาชิกในชุมชน
- ๓.๓ สมาชิกป่าชุมชนมีจำนวนเพิ่มขึ้น
- ๓.๔ การศึกษาดูงานในพื้นที่ป่าชุมชนใกล้เคียงหรือป่าชุมชนที่ประสบความสำเร็จในการบริหารจัดการ

๔. ด้านการควบคุมดูแล

- ๔.๑ มีคณะกรรมการจัดการป่าชุมชน
- ๔.๒ การจัดทำกฎข้อบังคับของชุมชนในการบริหารจัดการป่าชุมชน
- ๔.๓ การรับแจ้งเหตุ กรณีการกระทำผิดกฎหมายภายในป่าชุมชน
- ๔.๔ การรายงานผลการดำเนินงานตามแผนจัดการป่าชุมชน

๕. ด้านการใช้ประโยชน์จากทรัพยากรธรรมชาติในป่าชุมชน

- ๕.๑ ราษฎรในชุมชนได้รับประโยชน์จากป่าชุมชน
- ๕.๒ เป็นแหล่งเรียนรู้ ศึกษา หรือการวิจัยในด้านต่าง ๆ
- ๕.๓ การส่งเสริมการท่องเที่ยวเชิงอนุรักษ์โดยชุมชน
- ๕.๔ มีการเก็บสถิติการใช้ประโยชน์จากป่าชุมชน

หลักเกณฑ์การให้คะแนนตามตัวชี้วัดในการแบ่งกลุ่มป่าชุมชน ประจำปีงบประมาณ พ.ศ. ๒๕๖๕

เกณฑ์/ตัวชี้วัด	คะแนน	ระดับการให้คะแนน	หมายเหตุ
๑. ด้านการอนุรักษ์			
๑.๑ มีกลุ่มดูแลรักษาป่าชุมชนในระดับหมู่บ้านและ/หรือ เครือข่ายในระดับตำบล	๑	ชุมชนมีการดูแลป่าแต่ยังไม่มีการจัดตั้งกลุ่มดูแลรักษาป่าชุมชน	
	๒	มีแนวคิดเรื่องการจัดตั้งกลุ่มดูแลรักษาป่าชุมชน	
	๓	มีกลุ่มดูแลรักษาป่าชุมชน	
	๔	มีคณะกรรมการและมีการประชุมกลุ่มดูแลรักษาป่าชุมชน	
	๕	มีแผนในการดำเนินงานดูแลรักษาป่าชุมชนอย่างชัดเจน	
๑.๒ มีความหลากหลายของชนิดพันธุ์พืชและสัตว์	๑	มีการสังเกต แต่ยังไม่มีการสำรวจความหลากหลายของชนิดพันธุ์พืชและสัตว์ในพื้นที่ป่าชุมชน	
	๒	มีการสำรวจความหลากหลายของชนิดพันธุ์พืชและสัตว์ในพื้นที่ป่าชุมชน	
	๓	มีข้อมูลความหลากหลายของชนิดพันธุ์พืชและสัตว์ในพื้นที่ป่าชุมชน	
	๔	มีการรวบรวมข้อมูลความหลากหลายของชนิดพันธุ์พืชและสัตว์ในพื้นที่ป่าชุมชน	
	๕	มีการเผยแพร่ข้อมูลความหลากหลายของชนิดพันธุ์พืชและสัตว์ในพื้นที่ป่าชุมชน	

เกณฑ์/ตัวชี้วัด	คะแนน	ระดับการให้คะแนน	หมายเหตุ
๑.๓ มีกลุ่มเยาวชนดูแลรักษาป่า/กิจกรรมส่งเสริมการอนุรักษ์ทรัพยากรธรรมชาติของเยาวชนในชุมชน	๑	เยาวชนมีส่วนร่วมในการดูแลรักษาป่า แต่ยังไม่มีการจัดตั้งกลุ่มเยาวชนดูแลรักษาป่า/กิจกรรมส่งเสริมการอนุรักษ์ทรัพยากรธรรมชาติของเยาวชนในชุมชน	
	๒	มีแนวคิดเรื่องการจัดตั้งกลุ่มเยาวชนดูแลรักษาป่า/กิจกรรมส่งเสริมการอนุรักษ์ทรัพยากรธรรมชาติของเยาวชนในชุมชน	
	๓	มีกลุ่มเยาวชนดูแลรักษาป่า/กิจกรรมส่งเสริมการอนุรักษ์ทรัพยากรธรรมชาติของเยาวชนในชุมชน	
	๔	มีโครงสร้างกลุ่มเยาวชนดูแลรักษาป่า/กิจกรรมส่งเสริมการอนุรักษ์ทรัพยากรธรรมชาติของเยาวชนในชุมชน	
	๕	มีแผนในการดำเนินงานดูแลรักษาป่าชุมชนของกลุ่มเยาวชนดูแลรักษาป่า/กิจกรรมส่งเสริมการอนุรักษ์ทรัพยากรธรรมชาติของเยาวชนในชุมชนอย่างชัดเจน	
๑.๔ มีการวางแผนการลาดตระเวนหรือการตรวจสอบสภาพป่าชุมชน	๑	มีการดูแลรักษาป่าชุมชน แต่ยังไม่มีการลาดตระเวนหรือการตรวจสอบสภาพป่าชุมชน	
	๒	มีการลาดตระเวนหรือการตรวจสอบสภาพป่าชุมชน เมื่อมีการรายงานการบุกรุกพื้นที่ป่าชุมชน อย่างน้อย ๖ เดือน/ครั้ง	
	๓	มีการลาดตระเวนหรือการตรวจสอบสภาพป่าชุมชน อย่างน้อย ๓ เดือน/ครั้ง	
	๔	มีการลาดตระเวนหรือการตรวจสอบสภาพป่าชุมชน อย่างน้อย ๒ เดือน/ครั้ง	
	๕	มีการลาดตระเวนหรือการตรวจสอบสภาพป่าชุมชน เป็นประจำทุกเดือน	

เกณฑ์/ตัวชี้วัด	คะแนน	ระดับการให้คะแนน	หมายเหตุ
๒. ด้านการฟื้นฟู			
๒.๑ มีกิจกรรมปลูกและฟื้นฟูในพื้นที่ป่าชุมชน	๑	มีแผน/แนวคิดในการดำเนินกิจกรรมปลูกป่าในพื้นที่ป่าชุมชน	
	๒	มีกิจกรรมปลูกป่าในพื้นที่ป่าชุมชนปีละครั้ง	
	๓	มีกิจกรรมปลูกป่าในพื้นที่ป่าชุมชนตามวันสำคัญต่าง ๆ หรือปลูกเสริม จำนวน ๒-๔ ครั้ง/ปี	
	๔	มีกิจกรรมปลูกป่าในพื้นที่ป่าชุมชนตามวันสำคัญต่าง ๆ หรือปลูกเสริม มากกว่า ๔ ครั้ง/ปี	
	๕	มีกิจกรรมปลูกป่าในพื้นที่ป่าชุมชนตามวันสำคัญต่าง ๆ หรือปลูกเสริม มากกว่า ๔ ครั้ง/ปี พร้อมมีการบำรุงดูแลอย่างต่อเนื่อง	
๒.๒ จัดกิจกรรมทำแนวกันไฟหรือทำฝายเพิ่มความสมบูรณ์ของป่าชุมชน	๑	มีแผน/แนวคิดในการดำเนินกิจกรรมทำแนวกันไฟหรือทำฝายในพื้นที่ป่าชุมชน	
	๒	มีกิจกรรมทำแนวกันไฟหรือทำฝายในพื้นที่ป่าชุมชนปีละครั้ง	
	๓	มีกิจกรรมทำแนวกันไฟหรือทำฝายในพื้นที่ป่าชุมชนตามวันสำคัญต่าง ๆ จำนวน ๒-๔ ครั้ง/ปี	
	๔	มีกิจกรรมทำแนวกันไฟหรือทำฝายในพื้นที่ป่าชุมชนตามวันสำคัญต่าง ๆ มากกว่า ๔ ครั้ง/ปี	
	๕	มีกิจกรรมทำแนวกันไฟหรือทำฝายในพื้นที่ป่าชุมชนตามวันสำคัญต่าง ๆ มากกว่า ๔ ครั้ง/ปี พร้อมมีการติดตามการดำเนินการอย่างต่อเนื่อง	

เกณฑ์/ตัวชี้วัด	คะแนน	ระดับการให้คะแนน	หมายเหตุ
<p>๒.๓ การมีส่วนร่วมของคนในชุมชนและชุมชนใกล้เคียงในการฟื้นฟูป่าชุมชน เช่น การปลูกป่า การทำแนวกันไฟ การทำฝาย เป็นต้น</p>	๑	มีแผน/แนวคิดส่งเสริมการมีส่วนร่วมของคนในชุมชนและชุมชนใกล้เคียง	
	๒	มีกิจกรรมในการฟื้นฟูพื้นที่ป่าชุมชนโดยคณะกรรมการจัดการป่าชุมชน มีส่วนร่วม	
	๓	มีกิจกรรมในการฟื้นฟูพื้นที่ป่าชุมชนโดยคณะกรรมการจัดการป่าชุมชนและสมาชิกป่าชุมชน มีส่วนร่วม	
	๔	มีกิจกรรมในการฟื้นฟูพื้นที่ป่าชุมชนโดยคณะกรรมการจัดการป่าชุมชน สมาชิกป่าชุมชน และคนในชุมชน มีส่วนร่วม	
	๕	มีกิจกรรมในการฟื้นฟูพื้นที่ป่าชุมชนโดยคณะกรรมการจัดการป่าชุมชน สมาชิกป่าชุมชน คนในชุมชน และชุมชนใกล้เคียง มีส่วนร่วม	
<p>๒.๔ มีการเปลี่ยนแปลงของสภาพพื้นที่ป่าชุมชน</p>	๑	ป่าชุมชนมีความสมบูรณ์ลดลง	
	๒	ป่าชุมชนมีความเสี่ยงที่จะเปลี่ยนแปลงความสมบูรณ์ของสภาพป่าชุมชน	
	๓	สภาพป่าชุมชนไม่เกิดการเปลี่ยนแปลง	
	๔	สภาพป่าชุมชนมีแนวโน้มที่จะเปลี่ยนแปลงในทางที่ดีขึ้น	
	๕	สภาพป่าชุมชนมีการเปลี่ยนแปลงในทางที่ดีขึ้น	

เกณฑ์/ตัวชี้วัด	คะแนน	ระดับการให้คะแนน	หมายเหตุ
๓. ด้านการพัฒนา			
๓.๑ มีการดำเนินกิจกรรมป่าชุมชนอย่างต่อเนื่องสม่ำเสมอ	๑	มีแนวคิดการดำเนินกิจกรรมที่เกี่ยวข้องกับป่าชุมชน	
	๒	มีการประชุมเพื่อวางแผนการดำเนินงานที่เกี่ยวข้องกับป่าชุมชน	
	๓	มีการดำเนินกิจกรรมที่เกี่ยวข้องกับป่าชุมชน ตามโอกาสหรือวันสำคัญต่าง ๆ	
	๔	มีการวางแผนและดำเนินกิจกรรมที่เกี่ยวข้องกับป่าชุมชน อย่างน้อย ๒ เดือน/ครั้ง	
	๕	มีการวางแผนและดำเนินกิจกรรมที่เกี่ยวข้องกับป่าชุมชน เป็นประจำทุกเดือน	
๓.๒ ชุมชนเคยสมัครหรือได้รับรางวัลด้านป่าชุมชน และเผยแพร่ประชาสัมพันธ์เพื่อให้ความรู้ด้านป่าชุมชนแก่บุคคลทั่วไปและสมาชิกในชุมชน	๑	ชุมชนมีความต้องการในการสมัครหรือได้รับรางวัลด้านป่าชุมชน และการเผยแพร่ประชาสัมพันธ์ที่เกี่ยวข้องกับป่าชุมชน	
	๒	ชุมชนเคยสมัครหรือได้รับรางวัลด้านป่าชุมชน และมีการประชาสัมพันธ์ โดยการพูดคุยภายในชุมชน	
	๓	ชุมชนเคยสมัครหรือได้รับรางวัลด้านป่าชุมชน และมีบอร์ดหรือแผ่นพับให้ความรู้แก่บุคคลทั่วไปและสมาชิกในชุมชน	
	๔	ชุมชนเคยสมัครหรือได้รับรางวัลด้านป่าชุมชน และมีสื่อประชาสัมพันธ์ทางสังคมออนไลน์หรือในระบอบอินเทอร์เน็ตเพื่อให้ความรู้ด้านป่าชุมชน	
	๕	ชุมชนเคยสมัครหรือได้รับรางวัลด้านป่าชุมชน และมีการประชาสัมพันธ์ในรูปแบบการจัดนิทรรศการ หรือ แสดงผลงาน เพื่อให้ความรู้ด้านป่าชุมชน	

เกณฑ์/ตัวชี้วัด	คะแนน	ระดับการให้คะแนน	หมายเหตุ
๓.๓ สมาชิกป่าชุมชนมีจำนวนเพิ่มขึ้น ๓.๔ การศึกษาดูงานในพื้นที่ป่าชุมชน ใกล้เคียงหรือป่าชุมชนที่ประสบความสำเร็จ ในการบริหารจัดการ	๑	สมาชิกป่าชุมชนมีความต้องการในการศึกษาดูงานในพื้นที่ป่าชุมชนใกล้เคียงหรือ ป่าชุมชนที่ประสบความสำเร็จในการบริหารจัดการ	
	๒	มีการวางแผนในการศึกษาดูงานในพื้นที่ป่าชุมชนใกล้เคียงหรือป่าชุมชนที่ประสบ ความสำเร็จในการบริหารจัดการ	
	๓	มีการติดต่อประสานงาน เพื่อขอเข้าไปศึกษาดูงานในพื้นที่ป่าชุมชนใกล้เคียง หรือป่าชุมชนที่ประสบความสำเร็จในการบริหารจัดการ	
	๔	มีการศึกษาดูงานในพื้นที่ป่าชุมชนใกล้เคียงหรือป่าชุมชนที่ประสบความสำเร็จใน การบริหารจัดการ	
	๕	มีการแลกเปลี่ยนข้อมูลในพื้นที่ป่าชุมชนใกล้เคียงหรือป่าชุมชนที่ประสบ ความสำเร็จในการบริหารจัดการ เพื่อนำมาประยุกต์ใช้	
	๑	ราษฎรในชุมชนมีความต้องการเป็นสมาชิกป่าชุมชน	
	๒	มีแนวคิดในการเปิดรับสมัครสมาชิกป่าชุมชนเพิ่มเติม	
	๓	มีการเปิดรับสมัครสมาชิกป่าชุมชนเพิ่มเติม	
	๔	มีการสมัครเป็นสมาชิกป่าชุมชน และมีการคัดเลือกผู้สมัคร	
	๕	จำนวนสมาชิกป่าชุมชนมีจำนวนเพิ่มขึ้น	

เกณฑ์/ตัวชี้วัด	คะแนน	ระดับการให้คะแนน	หมายเหตุ
๔. ด้านการควบคุม			
๔.๑ มีคณะกรรมการจัดการป่าชุมชน			
๑	มีคณะกรรมการจัดการป่าชุมชน		
๒	มีคณะกรรมการจัดการป่าชุมชน และแบ่งหน้าที่รับผิดชอบอย่างชัดเจน		
๓	มีคณะกรรมการจัดการป่าชุมชนและมีแผนการปฏิบัติงานด้านป่าชุมชน อย่างน้อย ๓ เดือน/ครั้ง		
๔	มีคณะกรรมการจัดการป่าชุมชนและมีแผนการปฏิบัติงานด้านป่าชุมชน อย่างน้อย ๒ เดือน/ครั้ง		
๕	มีคณะกรรมการจัดการป่าชุมชนและมีแผนการปฏิบัติงานด้านป่าชุมชน เป็นประจำทุกเดือน		
๔.๒ การจัดทำกฎข้อบังคับของชุมชนในการบริหารจัดการป่าชุมชน			
๑	มีกฎข้อบังคับของชุมชนในการบริหารจัดการป่าชุมชน แต่ไม่มีเป็นลายลักษณ์อักษร		
๒	มีกฎข้อบังคับของชุมชนในการบริหารจัดการป่าชุมชน โดยเป็นร่างกฎข้อบังคับ		
๓	มีกฎข้อบังคับของชุมชนในการบริหารจัดการป่าชุมชน และมีเป็นลายลักษณ์อักษร		
๔	มีกฎข้อบังคับของชุมชนในการบริหารจัดการป่าชุมชน และมีเป็นลายลักษณ์อักษร โดยมีการประชาสัมพันธ์ให้ทราบคนรู้โดยทั่วกัน		
๕	มีกฎข้อบังคับของชุมชนในการบริหารจัดการป่าชุมชน และมีการบังคับใช้		

เกณฑ์/ตัวชี้วัด	คะแนน	ระดับการให้คะแนน	หมายเหตุ
๔.๓ การรับแจ้งเหตุ กรณีการกระทำผิดกฎหมายภายในป่าชุมชน	๑	มีการรับแจ้งเหตุ กรณีการกระทำผิดกฎหมายภายในป่าชุมชน	
	๒	มีการรับแจ้งเหตุ และตรวจสอบข้อมูล กรณีการกระทำผิดกฎหมายภายในป่าชุมชน	
	๓	มีการรับแจ้งเหตุ และมีกรติดตามผล กรณีการกระทำผิดกฎหมายภายในป่าชุมชน	
	๔	มีการรับแจ้งเหตุตลอด ๒๔ ชั่วโมง และมีกรติดตามผล กรณีการกระทำผิดกฎหมายภายในป่าชุมชน	
	๕	มีการวางแผนโดยแบ่งหน้าที่ของคณะกรรมการจัดการป่าชุมชนหรือสมาชิก เพื่อรับแจ้งเหตุได้ตลอด ๒๔ ชั่วโมง	
๔.๔ การรายงานผลการดำเนินงานตามแผนจัดการป่าชุมชน	๑	มีรายงานผลการดำเนินงานตามแผนจัดการป่าชุมชน	
	๒	มีรายงานผลการดำเนินงานตามแผนจัดการป่าชุมชนภายในคณะกรรมการจัดการป่าชุมชน	
	๓	มีรายงานผลการดำเนินงานตามแผนจัดการป่าชุมชน และมีกรประชาสัมพันธ์ในชุมชนทราบ	
	๔	มีการรวบรวมเพื่อรายงานผลการดำเนินงานตามแผนจัดการป่าชุมชน ให้องค์กรปกครองส่วนท้องถิ่นทราบ	
	๕	มีการรายงานผลการดำเนินงานตามแผนจัดการป่าชุมชนให้คณะกรรมการป่าชุมชน ประจําจังหวัดทราบ	

เกณฑ์/ตัวชี้วัด	คะแนน	ระดับการให้คะแนน	หมายเหตุ
๕. ด้านการใช้ประโยชน์จากทรัพยากรธรรมชาติในป่าชุมชน			
๕.๑ ราษฎรในชุมชนได้รับประโยชน์จากป่าชุมชน	๑	มีราษฎรในชุมชนได้รับประโยชน์จากป่าชุมชน ไม่เกินร้อยละ ๕	
	๒	ราษฎรในชุมชนได้รับประโยชน์จากป่าชุมชน มากกว่าร้อยละ ๕ แต่ไม่เกินร้อยละ ๒๐	
	๓	ราษฎรในชุมชนได้รับประโยชน์จากป่าชุมชน มากกว่าร้อยละ ๒๐ แต่ไม่เกินร้อยละ ๔๐	
	๔	ราษฎรในชุมชนได้รับประโยชน์จากป่าชุมชน มากกว่าร้อยละ ๔๐ แต่ไม่เกินร้อยละ ๖๐	
	๕	ราษฎรในชุมชนได้รับประโยชน์จากป่าชุมชน มากกว่าร้อยละ ๖๐	
๕.๒ เป็นแหล่งเรียนรู้ ศึกษา หรือการวิจัยในด้านต่าง ๆ	๑	มีแนวคิดให้ป่าชุมชนเป็นแหล่งเรียนรู้ ศึกษา หรือวิจัย	
	๒	มีการวางแผนให้ป่าชุมชนเป็นแหล่งเรียนรู้ ศึกษา หรือวิจัย	
	๓	มีการรวบรวมข้อมูลเพื่อเป็นแหล่งเรียนรู้ ศึกษา หรือวิจัย	
	๔	มีการเผยแพร่ประชาสัมพันธ์แหล่งเรียนรู้	
	๕	มีการศึกษาดูงาน หรือการทำวิจัยในพื้นที่ป่าชุมชน	

เกณฑ์/ตัวชี้วัด	คะแนน	ระดับการให้คะแนน	หมายเหตุ
๕.๓ การส่งเสริมการท่องเที่ยวเชิงอนุรักษ์ โดยชุมชน	๑	มีแนวคิดในการส่งเสริมการท่องเที่ยวเชิงอนุรักษ์โดยชุมชน	
	๒	มีการวางแผนในการส่งเสริมการท่องเที่ยวเชิงอนุรักษ์โดยชุมชน	
	๓	มีแผนงานในการดำเนินงานส่งเสริมการท่องเที่ยวเชิงอนุรักษ์โดยชุมชน	
	๔	มีการดำเนินการตามแผนงานเพื่อเป็นชุมชนท่องเที่ยวเชิงอนุรักษ์โดยชุมชน	
	๕	เป็นพื้นที่ศึกษาทางด้านการท่องเที่ยวเชิงอนุรักษ์โดยชุมชนให้กับพื้นที่อื่น ๆ	
๕.๔ มีการเก็บสถิติการใช้ประโยชน์จาก ป่าชุมชน	๑	มีแนวคิดในการเก็บสถิติการใช้ประโยชน์จากป่าชุมชน	
	๒	มีการวางแผนในการเก็บสถิติการใช้ประโยชน์จากป่าชุมชน	
	๓	มีการจัดเก็บสถิติการใช้ประโยชน์จากป่าชุมชน	
	๔	มีการแบ่งหมวดหมู่ในการเก็บสถิติการใช้ประโยชน์จากป่าชุมชน	
	๕	นำผลจากการจัดเก็บสถิติการใช้ประโยชน์จากป่าชุมชนมาวิเคราะห์ เพื่อวางแผน ในการดำเนินงานในปีถัดไป	

สรุปผลการจัดกลุ่มป่าชุมชนรายจังหวัด ประจำปีงบประมาณ พ.ศ. ๒๕๖๕

สรุปผลการจัดกลุ่มป่าชุมชนตามเอกสารที่ ๒๖

ผลการแบ่งกลุ่มตามจำนวนคะแนน	จำนวน (ป่าชุมชน)
๑. ป่าชุมชนพัฒนาดีมาก (ได้คะแนน ๗๖ - ๑๐๐ คะแนน) กลุ่มที่ ๓	
๒. ป่าชุมชนพัฒนาปานกลาง (ได้คะแนน ๕๐ - ๗๕ คะแนน) กลุ่มที่ ๒	
๓. ป่าชุมชนพัฒนาต่ำ (ได้คะแนน ๐ - ๔๙ คะแนน) กลุ่มที่ ๑	

จังหวัด

เอกสารที่ 26

ตารางรายชื่อหมู่บ้านที่ได้รับอนุมัติโครงการป่าชุมชน ตาม พ.ร.บ.ป่าชุมชน พ.ศ. ๒๕๖๒

จังหวัด	ลำดับที่หมู่บ้าน	ลำดับที่โครงการ	ชื่อโครงการ	ที่ตั้ง				จำนวนคะแนน	ผลการแบ่งกลุ่ม	หมายเหตุ
				บ้าน	หมู่ที่	ตำบล	อำเภอ			

รวม

0

หมายเหตุ : ท่านต้องไปกรอกข้อมูลลงในไฟล์แบ่งกลุ่มป่าชุมชนเป็นงบประมาณ พ.ศ. ๒๕๖๕ (รายจังหวัด) ตามความรับผิดชอบของท่าน

แบบรายงานแผน/ผลการปฏิบัติงานและการใช้จ่ายงบประมาณ ประจำปีงบประมาณ พ.ศ. ๒๕๖๖

กระทรวง : ทรัพยากรธรรมชาติและสิ่งแวดล้อม
ส่วนราชการ/รัฐวิสาหกิจ : กรมป่าไม้
เป็นหนกขุยุทธศาสตร์ระดับชาติ (๑)

สำนักจัดการทรัพยากรป่าไม้ที่.....
หน่วยปฏิบัติ.....

รายงานแผน
 รายงานผล ไตรมาสที่

หน่วยนับ	รวมทั้งสิ้น	บุคลากร	พัสดุ	พัสดุจิกายน	เงินอุดหนุน	งบอุดหนุน	งบอุดหนุน	งบอุดหนุน	งบอุดหนุน	งบอุดหนุน	งบอุดหนุน	งบอุดหนุน	ไตรมาส ๑		ไตรมาส ๒		ไตรมาส ๓		ไตรมาส ๔		
													แผน	ผล	แผน	ผล	แผน	ผล	แผน	ผล	แผน
๑. แผนการปฏิบัติงาน																					
เป้าหมายการให้บริการประชาชน/หน่วยงาน																					
๑.๑ ฟื้นฟูป่า																					
๑.๑.๑ กิจกรรมหลัก : ส่งเสริมการบริหารจัดการป่าชุมชน																					
๑.๑.๑.๑ ฟื้นฟูป่าชุมชน																					
- จ้างเหมา...																					
- จ้างเหมา...																					
- การจัดทำคำขอจัดตั้งป่าชุมชน																					
- การกำหนดเงื่อนไขการใช้งบประมาณและเปิดประมูลเพื่อการจัดตั้งป่าชุมชน																					
- การจัดทำแผนจัดการป่าชุมชน																					
- การจัดทำข้อบังคับเกี่ยวกับบริหารจัดการป่าชุมชน																					
- การติดตามและประเมินผลการปฏิบัติงาน																					
๑.๑.๑.๑.๑.๑ งบอุดหนุนและสวัสดิการที่แสดงบนซองของป่าชุมชน																					
- จ้างเหมา...																					
- จ้างเหมา...																					
- การสำรวจและจัดแนวเขตที่ดินของป่าชุมชน																					
- การจัดทำแผนที่แสดงแนวเขตของป่าชุมชน มาตรฐาน ๑:๕,๐๐๐ และ ๑:๕๐,๐๐๐																					
- การติดตามและประเมินผลการปฏิบัติงาน																					
๑.๑.๑.๑.๑.๑.๑.๑ งบอุดหนุนและสวัสดิการที่แสดงบนซองของป่าชุมชน																					
- จ้างเหมา...																					
- จ้างเหมา...																					
- การสร้างความรู้ความเข้าใจ																					
- การจัดทำป่าชุมชน (ขนาด ๒๐x๕๐ ไร่) จำนวน ๑๐ ป่า																					
- การจัดทำหลักเขตป่าชุมชน (ขนาด ๑๐x๑๐x๑๐๐ ไร่) จำนวน ๕ หลัก																					
- การติดตั้งหลักเขตและป้ายป่าชุมชน																					
- การย้ายหลักเขตและป้ายป่าชุมชน																					
- การติดตามและประเมินผลการปฏิบัติงาน																					
๑.๑.๑.๑.๑.๑.๑.๑.๑ งบอุดหนุนและสวัสดิการที่แสดงบนซองของป่าชุมชน																					
- จ้างเหมา...																					
- จ้างเหมา...																					
- การสร้างความรู้ความเข้าใจ																					
- การจัดทำป่าชุมชน (ขนาด ๒๐x๕๐ ไร่) จำนวน ๑๐ ป่า																					
- การจัดทำหลักเขตป่าชุมชน (ขนาด ๑๐x๑๐x๑๐๐ ไร่) จำนวน ๕ หลัก																					
- การติดตั้งหลักเขตและป้ายป่าชุมชน																					
- การย้ายหลักเขตและป้ายป่าชุมชน																					
- การติดตามและประเมินผลการปฏิบัติงาน																					
๑.๑.๑.๑.๑.๑.๑.๑.๑.๑ งบอุดหนุนและสวัสดิการที่แสดงบนซองของป่าชุมชน																					
- จ้างเหมา...																					
- จ้างเหมา...																					
- การสร้างความรู้ความเข้าใจ																					
- การจัดทำป่าชุมชน (ขนาด ๒๐x๕๐ ไร่) จำนวน ๑๐ ป่า																					
- การจัดทำหลักเขตป่าชุมชน (ขนาด ๑๐x๑๐x๑๐๐ ไร่) จำนวน ๕ หลัก																					
- การติดตั้งหลักเขตและป้ายป่าชุมชน																					
- การย้ายหลักเขตและป้ายป่าชุมชน																					
- การติดตามและประเมินผลการปฏิบัติงาน																					
๑.๑.๑.๑.๑.๑.๑.๑.๑.๑.๑ งบอุดหนุนและสวัสดิการที่แสดงบนซองของป่าชุมชน																					
- จ้างเหมา...																					
- จ้างเหมา...																					
- การสร้างความรู้ความเข้าใจ																					
- การจัดทำป่าชุมชน (ขนาด ๒๐x๕๐ ไร่) จำนวน ๑๐ ป่า																					
- การจัดทำหลักเขตป่าชุมชน (ขนาด ๑๐x๑๐x๑๐๐ ไร่) จำนวน ๕ หลัก																					
- การติดตั้งหลักเขตและป้ายป่าชุมชน																					
- การย้ายหลักเขตและป้ายป่าชุมชน																					
- การติดตามและประเมินผลการปฏิบัติงาน																					
๑.๑.๑.๑.๑.๑.๑.๑.๑.๑.๑.๑ งบอุดหนุนและสวัสดิการที่แสดงบนซองของป่าชุมชน																					
- จ้างเหมา...																					
- จ้างเหมา...																					
- การสร้างความรู้ความเข้าใจ																					
- การจัดทำป่าชุมชน (ขนาด ๒๐x๕๐ ไร่) จำนวน ๑๐ ป่า																					
- การจัดทำหลักเขตป่าชุมชน (ขนาด ๑๐x๑๐x๑๐๐ ไร่) จำนวน ๕ หลัก																					
- การติดตั้งหลักเขตและป้ายป่าชุมชน																					
- การย้ายหลักเขตและป้ายป่าชุมชน																					
- การติดตามและประเมินผลการปฏิบัติงาน																					

หน่วย : บาท

ผู้ให้คำปรึกษา/ผู้ให้ข้อมูล	หน่วยงาน/องค์กร/หน่วยงานต้นสังกัด	ตำแหน่ง	รวมทั้งสิ้น แผน/ผล	ตุลาคม แผน/ผล	พฤศจิกายน แผน/ผล	ธันวาคม แผน/ผล	ไตรมาส ๑ แผน/ผล	ไตรมาส ๒ แผน/ผล	ไตรมาส ๓ แผน/ผล	ไตรมาส ๔ แผน/ผล	กุมภาพันธ์ แผน/ผล	มีนาคม แผน/ผล	เมษายน แผน/ผล	พฤษภาคม แผน/ผล	มิถุนายน แผน/ผล	ไตรมาส ๓ แผน/ผล	กรกฎาคม แผน/ผล	สิงหาคม แผน/ผล	กันยายน แผน/ผล	ตุลาคม แผน/ผล	
																					หน่วยงาน/องค์กร/หน่วยงานต้นสังกัด
บุคลากรที่ปรึกษา/ผู้ให้ข้อมูล/หน่วยงานต้นสังกัด-โครงการ/กิจกรรม โครงการเสริมขีดความสามารถและปรับชุมชน - การสร้างความรู้ความเข้าใจ - การจัดทำป้ายชุมชน (ขนาด ๒x๔๐ ซม.) จำนวน ๑๑ ป้าย - การจัดทำหลักเขตป้ายชุมชน (ขนาด ๑๐x๑๐x๑๒๐ ซม.) จำนวน ๕ หลัก - การติดตั้งหลักเขตและป้ายชุมชน - การขนย้ายหลักเขตและป้ายชุมชน - การติดตามและประเมินผลการปฏิบัติงาน																					

- ๒ -

๒. คำชี้แจงเพิ่มเติม

๓. ปัญหา อุปสรรคและแนวทางแก้ไข

๔. ผู้รายงาน :
 ตำแหน่ง :
 วัน/เดือน/ปี : โทร :

สำหรับสำนักงานประมาณ เท่านั้น :
 (๑) ความเห็นข้อสังเกต

ผู้พิจารณา :
 ตำแหน่ง :
 วัน/เดือน/ปี : โทร :

ผู้ให้ความเห็นชอบ
 ตำแหน่ง :
 วัน/เดือน/ปี : โทร :

แบบ สปจ.บ. ๓๐๒ จ.

แบบรายงานแผน/ผลการปฏิบัติงานและการใช้จ่ายงบประมาณ ประจำปีงบประมาณ พ.ศ. ๒๕๖๖

กระทรวง : ทรัพยากรธรรมชาติและสิ่งแวดล้อม
 ส่วนราชการ/ผู้จัดทำกิจ : กรมป่าไม้

แผนงาน/ยุทธศาสตร์/โครงการ/กิจกรรม : อนุรักษ์และส่งเสริมการใช้ประโยชน์จากพื้นที่ป่าไม้
 โครงการ : อนุรักษ์และส่งเสริมการใช้ประโยชน์จากพื้นที่ป่าไม้

กิจกรรมส่งเสริมการอนุรักษ์ป่าไม้
 กิจกรรมส่งเสริมการอนุรักษ์ป่าไม้

หน่วยงาน/ปีงบประมาณ : สำนักงานป่าไม้

ว่าง
 ว่าง

ประเภทรายจ่าย	รวมทั้งสิ้น		ตุลาคม		พฤศจิกายน		ธันวาคม		ไตรมาส ๑		ไตรมาส ๒		ไตรมาส ๓		ไตรมาส ๔		รวม	
	แผน	ผล	แผน	ผล	แผน	ผล	แผน	ผล	แผน	ผล	แผน	ผล	แผน	ผล	แผน	ผล		
๑. งบปฏิบัติการ																		
๒. งบดำเนินงาน																		
๓. งบอุดหนุน																		
๔. งบอุดหนุน																		
๕. งบรายจ่ายอื่น																		
รวมเงินงบประมาณ (๑๒๓+๔+๕)																		

สำนักงานงบประมาณ สำนักงานป่าไม้

ผู้รายงาน :
 ตำแหน่ง :

อัตราค่าราคางานต่อหน่วย

กิจกรรมค่าใช้จ่ายในการจัดตั้งป่าชุมชน

งบรายจ่ายอื่นในการจัดตั้งป่าชุมชนจำนวน 449 ป่าชุมชน งบประมาณป่าชุมชนละ 22,000 บาท มีพื้นที่ป่าชุมชนประมาณป่าชุมชนละ 200 ไร่ ได้รับการจัดการ ควบคุม ดูแลรักษา หรือบำรุงป่า โดยการมีส่วนร่วมของราษฎรในชุมชน

1.ค่าตอบแทน จำนวน 200 บาท

ค่าอาหารทำการนอกเวลา เป็นต้น

2.ค่าใช้จ่าย จำนวน 16,600 บาท

ค่าเบี้ยเลี้ยง ค่าเช่าที่พัก ค่ายานพาหนะ ค่าซ่อมแซมยานพาหนะและขนส่ง ค่าจ้างเหมาบริการ ค่าซ่อมแซมสิ่งก่อสร้างของส่วนกลางและส่วนภูมิภาค ค่าโฆษณาและเผยแพร่ ค่าจ้างเหมาพนักงาน ค่าใช้จ่ายในการจัดงาน การประชุม การสัมมนาและฝึกอบรม และค่าสาธารณูปโภคที่จำเป็น เป็นต้น

3.ค่าวัสดุ จำนวน 5,200 บาท

วัสดุสำนักงาน วัสดุสำรวจ วัสดุน้ำมันเชื้อเพลิงและหล่อลื่น วัสดุคอมพิวเตอร์ วัสดุโฆษณา และเผยแพร่ และวัสดุอื่นๆ เป็นต้น

หมายเหตุ : รายการค่าใช้จ่ายสามารถถัวจ่ายกันระหว่างรายการได้ตามข้อเท็จจริงในแต่ละพื้นที่



อัตราค่าราคางานต่อหน่วย

กิจกรรมค่าใช้จ่ายในการตรวจสอบและรังวัดจัดทำแผนที่แสดงแนวเขตของป่าชุมชน

งบรายจ่ายอื่นในการตรวจสอบและรังวัดจัดทำแผนที่แสดงแนวเขตของป่าชุมชน จำนวน 1,790 กิโลเมตร งบประมาณ กิโลเมตรละ 7,500 บาท มีพื้นที่ป่าชุมชนประมาณป่าชุมชนละ 200 ไร่ ได้รับการจัดการควบคุม ดูแลรักษา หรือบำรุงป่า โดยการมีส่วนร่วมของราษฎรในชุมชน

1.ค่าตอบแทน จำนวน 200 บาท

ค่าอาหารทำการนอกเวลา เป็นต้น

2.ค่าใช้จ่าย จำนวน 5,000 บาท

ค่าเบี้ยเลี้ยง ค่าเช่าที่พัก ค่ายานพาหนะ ค่าซ่อมแซมยานพาหนะและขนส่ง ค่าจ้างเหมาบริการ ค่าซ่อมแซมสิ่งก่อสร้างของส่วนกลางและส่วนภูมิภาค ค่าโฆษณาและเผยแพร่ ค่าจ้างเหมาพนักงาน ค่าใช้จ่ายในการจัดงาน การประชุม การสัมมนาและฝึกอบรม และค่าสาธารณูปโภคที่จำเป็น เป็นต้น

3.ค่าวัสดุ จำนวน 2,300 บาท

วัสดุสำนักงาน วัสดุสำรวจ วัสดุน้ำมันเชื้อเพลิงและหล่อลื่น วัสดุคอมพิวเตอร์ วัสดุโฆษณาและเผยแพร่ และวัสดุอื่นๆ เป็นต้น

หมายเหตุ : รายการค่าใช้จ่ายสามารถถัวจ่ายกันระหว่างรายการได้ตามข้อเท็จจริงในแต่ละพื้นที่



อัตราค่าราคางานต่อหน่วย

กิจกรรมค่าใช้จ่ายในการส่งเสริมจัดทำหลักเขตและป้ายป่าชุมชน

งบรายจ่ายอื่นในการส่งเสริมจัดทำหลักเขตและป้ายป่าชุมชน จำนวน 1,311 กิโลเมตร งบประมาณกิโลเมตรละ 20,000 บาท มีพื้นที่ป่าชุมชนประมาณป่าชุมชนละ 200 ไร่ ได้รับการจัดการควบคุม ดูแลรักษา หรือบำรุงป่า โดยการมีส่วนร่วมของราษฎรในชุมชน

1.ค่าตอบแทน จำนวน 200 บาท

ค่าอาหารทำการนอกเวลา เป็นต้น

2.ค่าใช้จ่าย จำนวน 12,000 บาท

ค่าเบี้ยเลี้ยง ค่าเช่าที่พัก ค่ายานพาหนะ ค่าซ่อมแซมยานพาหนะและขนส่ง ค่าขนย้ายหลักเขตและป้ายป่าชุมชน ค่าติดตั้งหลักเขตและป้ายป่าชุมชน ค่าจ้างเหมาบริการ ค่าซ่อมแซมสิ่งก่อสร้างของส่วนกลางและส่วนภูมิภาค ค่าโฆษณาและเผยแพร่ ค่าจ้างเหมาพนักงาน ค่าใช้จ่ายในการจัดงาน การประชุม การสัมมนาและฝึกอบรม และค่าสาธารณูปโภคที่จำเป็น เป็นต้น

3.ค่าวัสดุ จำนวน 7,800 บาท

ค่าป้ายป่าชุมชน ค่าหลักเขตป่าชุมชน วัสดุสำนักงาน วัสดุสำรวจ วัสดุน้ำมันเชื้อเพลิงและหล่อลื่น วัสดุคอมพิวเตอร์ วัสดุโฆษณาและเผยแพร่ และวัสดุอื่นๆ เป็นต้น

หมายเหตุ : รายการค่าใช้จ่ายสามารถถัวจ่ายกันระหว่างรายการได้ตามข้อเท็จจริงในแต่ละพื้นที่





กรมป่าไม้

รักษ์ป่า Save Forests for Lives

รักษาสรรพชีวิต



คู่มือการปฏิบัติงาน
แผนปฏิบัติงานและแผนการใช้จ่ายเงิน
กิจกรรมส่งเสริมการจัดการป่าชุมชน
ประจำปีงบประมาณ พ.ศ. 2566

สำนักจัดการป่าชุมชน
ส่วนส่งเสริมการจัดการป่าชุมชน
โทร. 025614292-3 ต่อ 5652, 5655,
5642